



ECO **BESCHLAGKOMPETENZ**

ALLES IM GRIFF

■ SYSTEMTECHNIK FÜR DIE TÜR



ECO SCHULTE BIETET BREITE BESCHLAGKOMPETENZ

<p>PREMIUM LAGERTECHNIK</p> <p>ECO OKL Magis Objektkugellagertechnik für allerhöchste Ansprüche</p>		<p>..... ab Seite 4</p>
<p>DESIGN BESCHLÄGE</p> <p>ECO Komé Design-Garnituren, Referenzen, Bespoke Design & PVD Beschichtung</p>		<p>..... ab Seite 8</p>
<p>HYGIENE BESCHICHTUNG</p> <p>ECO Protect Hygienic Coat Beschichtung gegen 99% aller Krankheitserreger</p>		<p>..... ab Seite 14</p>
<p>FREIHAND BESCHLÄGE</p> <p>ECO Protect Hands free Hygiene-Garnituren für Schutz vor Krankheitserregern</p>		<p>..... ab Seite 16</p>
<p>OVALROSETTEN BESCHLÄGE</p> <p>ECO OVR Garnituren greifbare Vielfalt für Profiltüren</p>		<p>..... ab Seite 18</p>
<p>SONDERSCHUTZBESCHLÄGE</p> <p>ECO Kombischutzbeschläge, Schutzbeschlag mit Panikfunktion oder beschusshemmend</p>		<p>..... ab Seite 20</p>
<p>MONTAGEFREUNDLICHKEIT</p> <p>ECO OGL Click & SGL Click Garnituren für komfortable Montage und Demontage</p>		<p>..... ab Seite 26</p>
<p>DRÜCKERFORMEN</p> <p>ECO Schultes Archetypen zeitlose Formen und Klassiker</p>		<p>..... ab Seite 28</p>

NOCH MEHR BESCHLAGKOMPETENZ

WEITERE BESCHLÄGE

ECO Schulte Lösungen für alle Einsatzgebiete
in der Übersicht



..... ab Seite 30

FÜR JEDE SITUATION DIE RICHTIGE LAGERTECHNIK IM DETAIL

OKL Magis

Premium
Objektkugellagertechnik



..... ab Seite 32

OGL Click

Montagefreundliche
Objektgleitlagertechnik

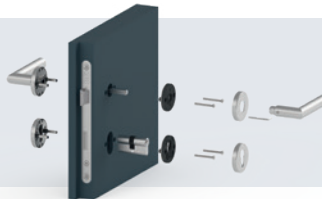

..... ab Seite 34

OGL

Objektgleitlagertechnik
Kunststoff-Gleitlager



..... ab Seite 36

SGL Click

Montagefreundliche
Standardgleitlagertechnik

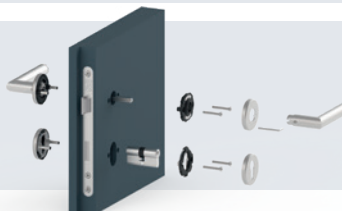

..... ab Seite 38

IMMER FÜR SIE DA WIR BIETEN MEHR ALS PRODUKTE

UNSERE KERNKOMPETENZ

Systemkompetenz & Support



..... ab Seite 40



QUALITÄT, DIE ÜBERZEUGT ECO **OKL MAGIS** **PREMIUM LAGERTECHNIK**

Innovative Kugellagertechnik mit integriertem Flexlager.
Technik & Design auf höchstem Niveau.

PREMIUM BESCHLAG OKL MAGIS **OBJEKT GARNITUR**

Die Garnituren aus Edelstahl sind für höchste Ansprüche geeignet. Die Gängigkeit des Drückers ist satt gelagert und sehr hochwertig. Integrierte Rückhol-Druckfedern sichern den Rückstellmechanismus des Schloßes. Eine Wellfederscheibe egalisiert axiales Spiel des Lagers.

- Konzipiert für vandalismusgefährdete Bereiche mit viel Publikum in öffentlichen Gebäuden wie Fußballstadien und Schulen.
- Extrem hohe Korrosionsbeständigkeit für Außenanwendung.
- Äußerst robuste Premium-Objekt-Garnituren mit höchstpräziser, spielfreier Rillenkugellagertechnik und Rückholfeder mit 90° Anschlag. Das integrierte Flexlager gleicht radiales und axiales Spiel aus.
- Geprüft nach **EN 1906** und **MPAZert** mit 1 Million Prüfzyklen
- Erhältlich in Edelstahl rostfrei **ER**
- Nach Wunsch erhältlich für Feuerschutz **F**
- Je nach Drückerform geeignet für Paniktüren nach **EN 179**



PREMIUM QUALITÄT
**FÜR HÖCHSTE
ANSPRÜCHE**

Klares, reduziertes, zeitlos modernes Design,
trifft auf sehr hochwertige, wartungsfreie, hochpräzise
Premium-Rillenkugellagertechnik mit Flex-Ausgleichslager
für anspruchsvolle Türenkonzepte.

 **OKL Magis**

Alle Leistungskriterien
dieser Lagertechnik
auf Seite 32



STABIL UND DENNOCH FLEXIBEL BEWEGUNGSFREIHEIT AN DER TÜR

Das neue ECO Flexlager löst spielend gängige Probleme bei der Drückermontage:

- Zu fest angezogene Schrauben (Deformierung des Türblatts)
- Toleranzfehler beim Schlosseinbau (Schiefstellung des Schlosskastens)

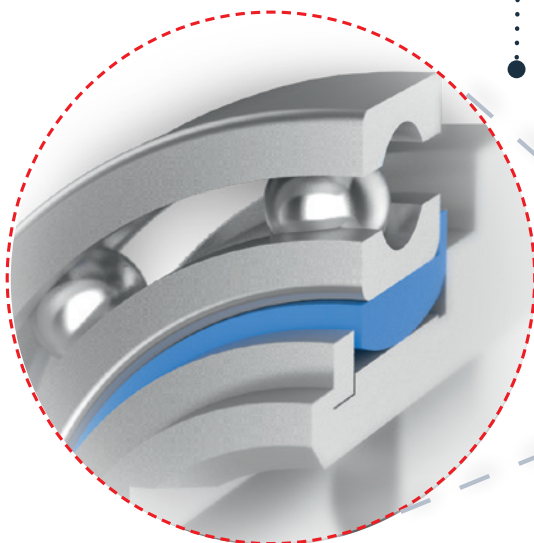
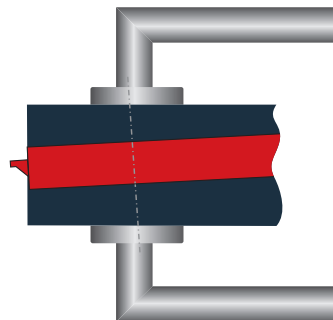
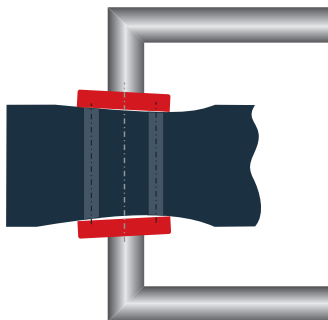

Durch das im Kugellager exakt eingepasste Flexlager hat der Drücker nun die nötige Bewegungsfreiheit um diesen Spielraum auszugleichen.

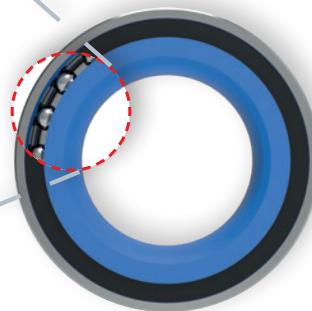

Das Flexlager arbeitet innerhalb des Kugellagers und kann Unebenheiten auf der Türoberfläche bis zu 3° ausgleichen.

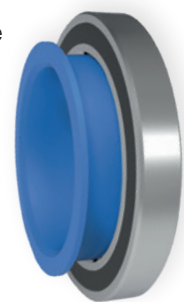

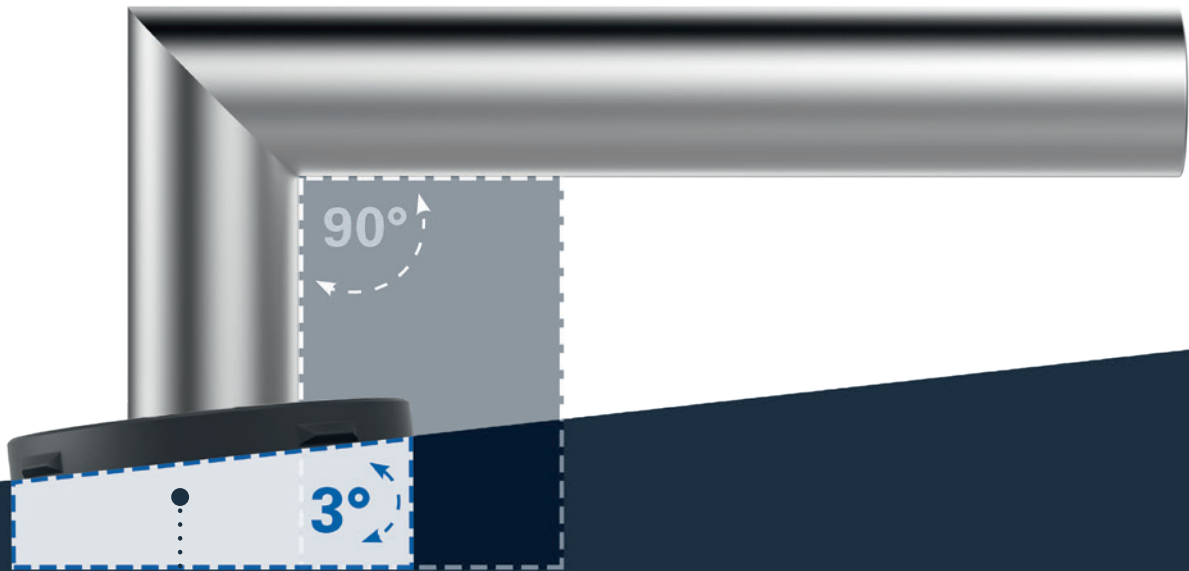

DIN 18273 : 1997-12:
 Baubeschläge - Türdrücker-
 garnituren für Feuerschutz-
 türen und Rauchschutztüren
 – Begriffe, Maße, Anforderun-
 gen und Prüfungen, Anhang A.

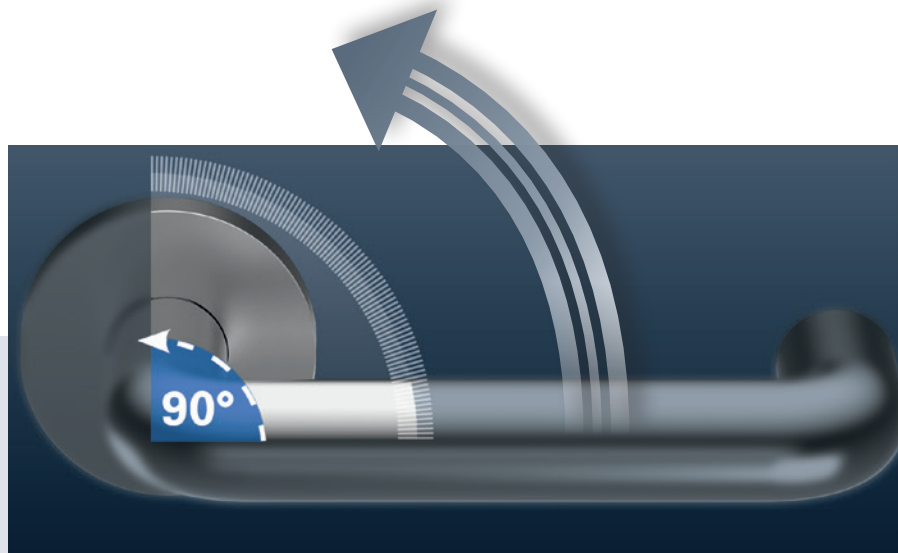

i TECHNISCHE HINWEISE

Radiales und axiales Spiel: Diese Drücker-
 garnitur kann Unebenheiten auf der Türober-
 fläche von bis zu 3° ausgleichen, jedoch wird
 auch in der **DIN Norm 18273** auf mögliches
 Spiel hingewiesen: „Aufgrund der Lage der Toleranzfelder
 von Türdrückerstift (8,91 bis 8,98 mm) und Innenvierkant
 der Nuss (9,0 bis 9,1 mm) kann es zu einem nicht unerheb-
 lichen Spiel zwischen Türdrückervierkant und Schlossnuss
 kommen. Dieses Spiel kann zu einem maximalen Totgang
 des montierten Türdrückers von 5 mm, gemessen in einem
 Abstand von 100 mm vom Drückerdrehpunkt führen.“¹
 Insbesondere bei zweigeteilten Panikstiften kann dieses

Spiel unvermeidlich sein. Der Türdrücker kann
 dadurch nach oben und unten wackeln. Die
 ECO OKL Magis Türdrücker-garnitur wirkt
 dem entgegen, da sie eine Federrückstellung
 mit 90° Festanschlag besitzt. Das „gefühlte“
 Drückerspiel wird dadurch stark vermindert
 und unterschreitet bei Weitem die Vorgaben
 der Norm **EN 1906**.



DURCHGÄNGIG SCHÖN ECO KOMÉ DESIGN BESCHLÄGE

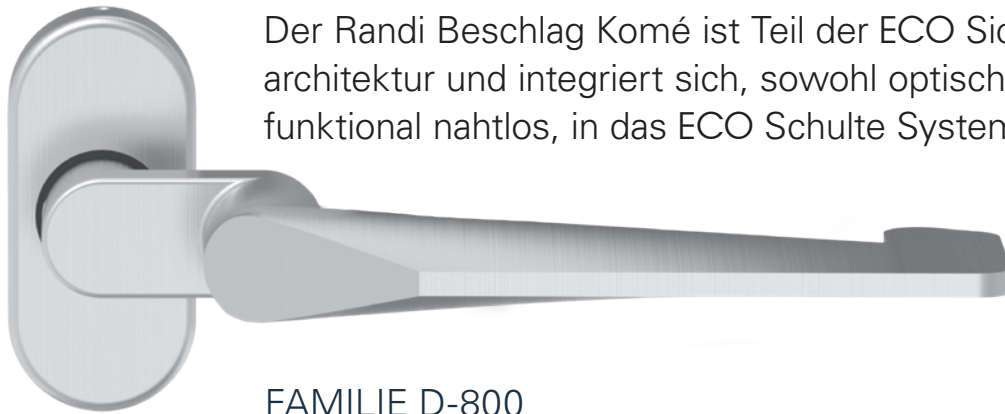



Der Randi Beschlag Komé ist Teil der ECO Sicherheitsarchitektur und integriert sich, sowohl optisch als auch funktional nahtlos, in das ECO Schulte System.



FAMILIE D-800 ECO KOMÉ

Ob gewinkelt und geschlossen, für das Fenster oder als Ovalrosette für Profiltüren geeignet. Mit der D-800 Familie von ECO Schulte ist konsequentes Design im gesamten Objekt gewährleistet.

- Erhältlich in Premium Qualität ECO OKL Magis
- Geeignet für Profiltüren in OGL
- Nach Wunsch natürlich für Feuerschutz  geeignet
- Je nach Drückerform geeignet für Paniktüren nach  EN 179



ECO Komé
Fenstergriff

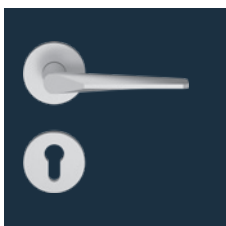

ECO Komé D-810
OKL Magis ROS

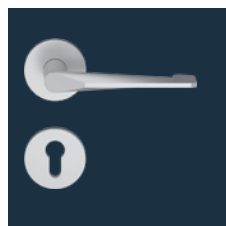

ECO Komé D-830
OKL Magis ROS

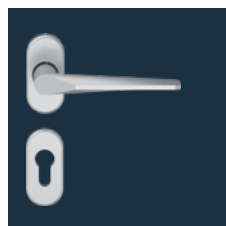

ECO Komé D-810
OGL OVR

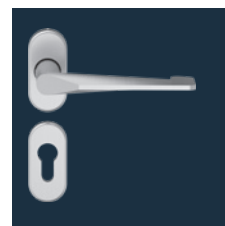

ECO Komé D-830
OGL OVR

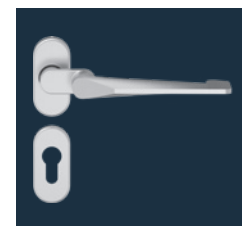

ECO Komé D-835
OGL OVR



SKANDINAVISCHES DESIGN
**VON RANDI MIT
ECO SCHULTE
TECHNIK**

Der perfekte Türgriff ist die Essenz schöner Architektur. Er stellt die Verbindung von außen nach innen und von einem Raum zum anderen her. In einem Moment verschmelzen Material und Mensch zu einer funktionellen Einheit. Die wichtigste Aufgabe eines Türgriffs ist es, Türen zu öffnen. Zwischen Design und Funktionalität.

 **OKL** Magis

Alle Leistungskriterien
dieser Lagertechnik
auf Seite 32

 **OGL**

Alle Leistungskriterien
dieser Lagertechnik
auf Seite 36

ECO REFERENZ

PHOENIXWERK

DORTMUND



Das PhoenixWERK mit beiden Hauptgebäuden sollte sich ganz selbstverständlich in die historische Umgebung einfügen und zugleich ein repräsentatives Arbeitsumfeld für seine Nutzer schaffen - unter anderem für das planende Architekturbüro SHA. Eine nachhaltige Bauweise, modernste Technik und hochwertige Materialien waren wesentliche Bestandteile des Konzepts.

ECO Schulte ist sehr früh in die Planung einbezogen worden und konnte erfolgreich bei der Ausführung der Fenster und Türen unterstützen. Durch den Einsatz des Design-Beschlags Komé in der Ausführung Edelstahl und teilweise in Matt-Schwarz wurden optische Akzente gesetzt. Die Türschließer wurden farblich an die schwarze Fassadengestaltung angepasst und somit unauffällig in die Profilrahmentüren integriert. Die Anforderungen der Zutrittskontrolle konnte in enger Abstimmung mit Architekt, Bauherr und Elektriker aufgenommen. Die Zugangstüren werden nun über ein Chip freigegeben, der über eine zentrale Verwaltungsstelle selbst programmiert oder auch gesperrt werden kann.



PRODUKTE

- ECO Komé Rundrosettenbeschläge
- ECO Komé Profiltürenbeschläge
- ECO Komé Fensterbeschläge





BESPOKE DESIGN

INDIVIDUELLE ENTWÜRFE FÜR ARCHITEKTUREN

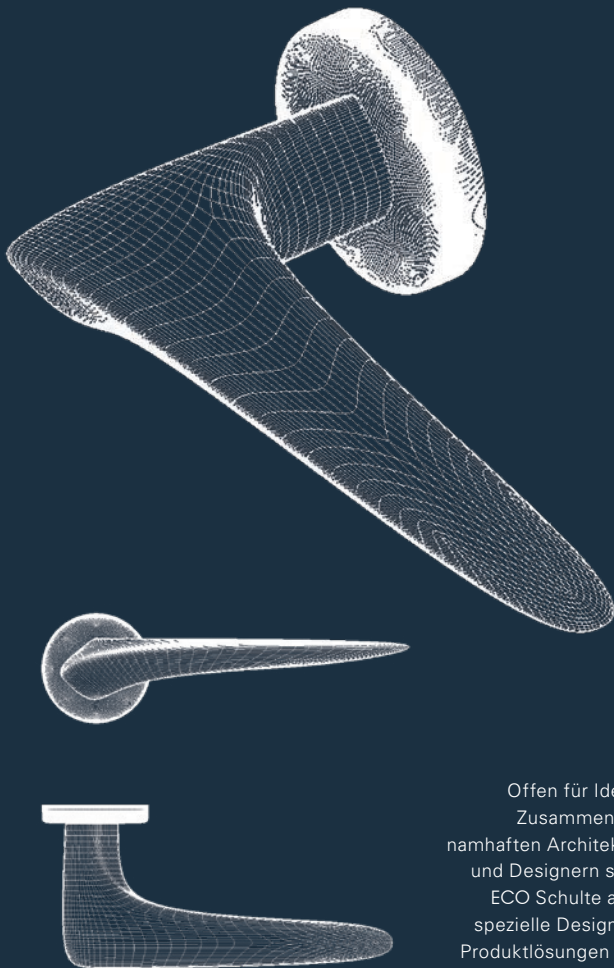

Offen für Ideen:
Zusammen mit
namhaften Architekten
und Designern setzt
ECO Schulte auch
spezielle Designs in
Produktlösungen um.
(Entwurf: Architekten
Wannenmacher + Möller)

Einen Türdrücker selbst zu entwerfen, eröffnet Architekten und Gestaltern große Freiheiten: Sie können damit bis ins Detail Einfluss auf den architektonischen Gesamtzusammenhang nehmen.

Der dänische Türdrücker-Spezialist Randi – Teil des ECO Schulte Verbunds – bietet Architekten und Türenindustrie die Möglichkeit, **individuelle Bespoke-Lösungen** zu entwickeln. Randi hat eine lange Tradition im Autoredesign; immer wieder sind aus Unikaten später erfolgreiche Serienprodukte entstanden.

Die Experten der Randi-Manufaktur prüfen den Entwurf unter **Berücksichtigung der Wirtschaftlichkeit**, der Ergonomie in Bezug auf das Türenkonzept und der damit einhergehenden Normenlage.

Nach einer grafischen Darstellung des Entwurfs werden **3D-Modelle** hergestellt, um Ergonomie und Haptik zu testen. Erst wenn alle Eigenschaften, Materialien und Oberflächen optimiert und abgestimmt wurden, wird der **individuelle Türdrücker** produziert.

SYSTEMWEITE PVD OBERFLÄCHEN- VEREDELUNG

Das **PVD**-Verfahren (**PVD** = **P**hysical **V**apour **D**eposition) führt zu hochwertig veredelten Oberflächen mit hervorragenden Eigenschaften, die wir Ihnen für unser gesamtes Produktsystem anbieten können.

Vorteile:

- Brillante Farbqualität
- Großes Farbspektrum
- Kratz- und Verschleißfestigkeit
- Kosteneffizienz bei Serienproduktionen
- Umweltfreundliches Verfahren

PVD Farben:

- Schwarz C60 Gebürstet / Poliert
- Anthrazit C6 Gebürstet / Poliert
- Kupfer B2 Gebürstet / Poliert
- Messing A1 Gebürstet / Poliert



Randi-Line® Komé
PVD schwarz

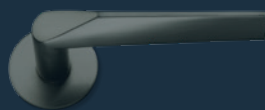

Randi-Line® Komé
PVD anthrazit



Randi-Line® Komé
PVD Kupfer



Randi-Line® Komé
PVD Messing



Randi-Line® Wing
PVD schwarz



Randi-Line® Wing
PVD anthrazit



Randi-Line® Wing
PVD Kupfer



Randi-Line® Wing
PVD Messing

PROTECT Hygienic Coat

TRANSPARENTE **HYGIENE- BESCHICHTUNG**

Hygieneoberflächen sind ein wichtiges Thema des Gesundheitswesens, dieses ist durch die Corona-Pandemie weiter in den Fokus gerückt.

SCHÜTZENDE FAKTEN

- **Transparente Hygienebeschichtung**
- **Wirksam gegen 99% aller Krankheitserreger**
- **Antiviral**
auch gegen Corona- und Influenzaviren
- **Antibakteriell**
auch gegen multiresistente Bakterien
- **bis zu 3 Jahren Schutzwirkung**
- **Verlängerung der Schutzwirkung durch Refresh-Set**
- Reinigungsfreundlich dank „Easy to clean effect“
- Verbesserung der Kratzfestigkeit
- **Laborgetestet und zertifiziert**
- Zugelassen durch die Bundesanstalt für Arbeitsschutz und Arbeitsmedizin

ECO Protect



ECO
Landingpage



GEWOHNT ABER HYGIENISCHE TÜRÖFFNUNG

Eine transparente Hygienebeschichtung schützt Sie
wirksam gegen 99% aller Krankheitserreger.

PROTECT Hands free

HYGIENISCH, HOCHWERTIG,
KOMFORTABEL

ECO **FREIHAND BESCHLÄGE**

Komfortable Bedienbarkeit und
Schutz vor Krankheitserregern.



HOCHWERTIGE OGL CLICK

OBJEKT GARNITUR

Die Garnituren aus Edelstahl sind für Standard-, Flucht- sowie Feuerschutztüren geeignet, festdrehbar gelagert und in der OGL Click Ausführung erhältlich.

EINFACH, KOMFORTABEL

NACHRÜSTBAR

Jede ECO OGL Click Garnitur kann durch die einfache Demontage mit dem Hygiene Drücker umgerüstet werden.



D-910 (Bow)

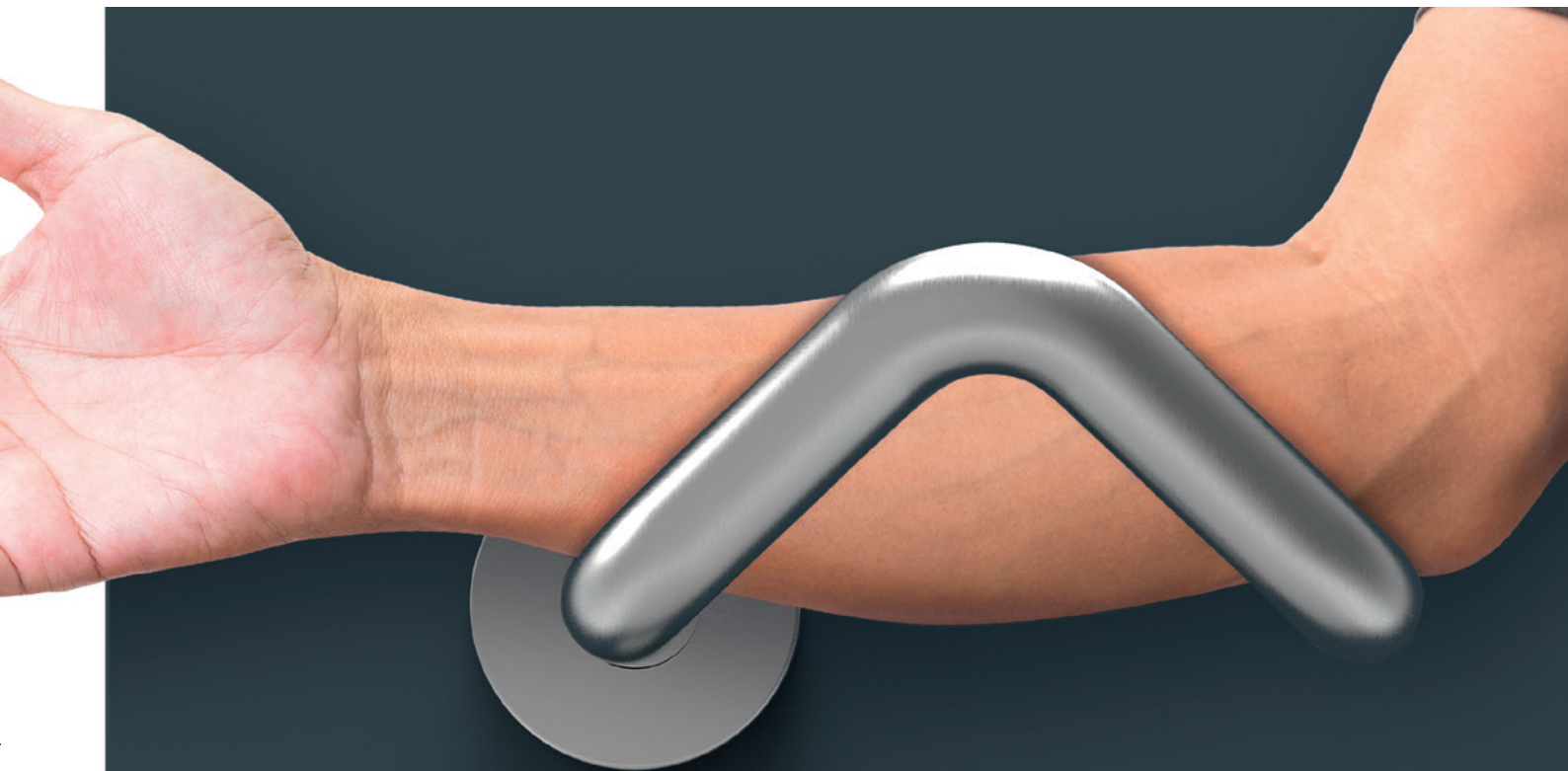

HYGIENISCHE FREIHAND-BETÄTIGUNG

Ganz bequem Türen öffnen und schließen – ohne dass die Hand den Türdrücker berührt. Die Nutzung der Türdrücker kann mit der Hand oder auch mit dem Ellenbogen erfolgen.



 OGL Click

Alle Leistungskriterien
dieser Lagertechnik
auf Seite 34



FÜR PROFILRAHMENTÜREN ECO OVR BESCHLÄGE

ECO Ovalrosettenbeschläge sind für den Einsatz an Profilrahmentüren konzipiert.

OVR PRODUKTVARIANTEN GREIFBARE VIELFALT

Für unsere OVR Garnituren ist selbstverständlich eine große Auswahl an Knopf- und Drückermodellen verfügbar.

- Geprüft nach **EN 1906** und **MPAZert** mit 1 Million Prüfzyklen
- Erhältlich in Aluminium **Al** und Edelstahl **ER**
- Nach Wunsch erhältlich für Feuerschutz **F**
- Je nach Drückerform geeignet für Paniktüren nach **EN 179**
- Einige Drückermodelle auch als Standflügelversion mit Rückholfeder erhältlich

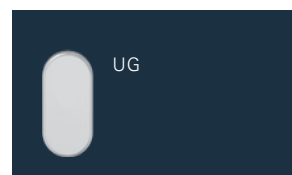
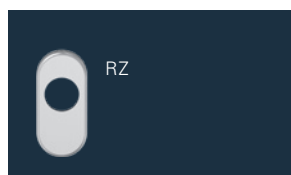
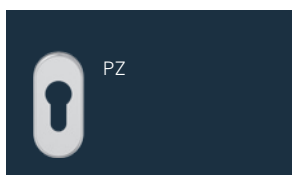
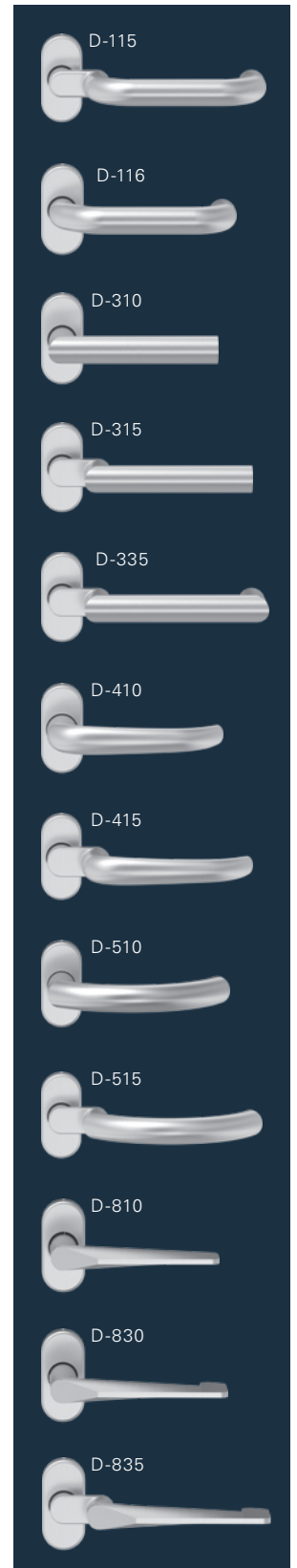



PROFILRAHMEN
OVALROSETTEN

Rohrrahmentüren schaffen lichtdurchflutete Räume aus Glas und Metall. Durch den schmalen Profilrahmen bietet ECO Schulte die optimale Form der Ovalrosette an.



Alle Leistungskriterien
dieser Lagertechnik

auf Seite 36



AUSSEN SCHUTZ, INNEN WOHNLICH

ECO **KOMBISCHUTZ**

BESCHLÄGE

Hochwertige Kombination aus Sicherheitsbeschlag ES 1, ES 2 und montagefreundlichem Rosettenbeschlag mit ECO Click System

Der Kombi-Schutzbeschlag mit der Benutzerklasse 4 ist für den Einsatz in öffentlichen Gebäuden mit viel Publikumsverkehr geeignet, lässt sich aber dennoch sehr leicht montieren und demontieren.



D-110 / K-130



D-410 / K-130



D-510 / K-130

Kombinierbar mit Langschild:



ES 1
ZA / K-117



ES 1
ZA / K-130



ES 1
ZA / K-160



ES 1
ZA / K-165



ES 1
ZA / G-150



ES 1
ZA / G-160



ES 1
ZA / G-180



FUNKTIONALITÄT & ÄSTHETIK **KOMBISCHUTZ**

Verbindet ästhetische Objektbeschläge mit
funktionalen Sicherheitsbeschlägen.
Beschlaglösung für Außen- bzw.
Wohnungsabschluss-Türen.

Drücker D-310 / Knopf K-130

 **OGL Click**

Alle Leistungskriterien
dieser Lagertechnik

auf Seite 34



EINBRUCHHEMMENDER SCHUTZBESCHLAG MIT PANIKFUNKTION

Vereint zwei widersprüchliche Anforderungen: Gebäudesicherheit durch Einbruchschutz, sowie Personensicherheit durch Panikfunktion.



Einbruch durch gewaltsames Abschlagen des Beschlages ist speziell gesichert i. V. m. DIN EN 1627-1630. Zum Patent angemeldete Sonderlösung.

- **K-130** Einbruchhemmender Schutzbeschlag
- Als Wechselbeschlag mit Drücker **D-110** mit Panikfunktion erhältlich
- **ES 3** mit OGL Gleitlagertechnik
- Einbruchsicherheit **ES 3** nach **DIN 18 257** und **EN 1906** Klasse 4

- Für Widerstandsklasse **RC 4** geeignet
- Panikfunktion nach **EN 179**
Geeignet für Panikschlösser
- Panikfunktion E (Knopf) und D, B, C (Drücker)

Sonderschutzbeschlag

Außen: Einbruchhemmende K-130 Langschildschutzgarnitur ES 3
Innen: Langschildgarnitur mit Panik-Wechselfunktion



EINBRUCHHEMMEND
AUSSEN

Für den Schutz von Personen und Sachwerten in öffentlichen Gebäuden oder Privathaushalten.

ANTIPANIKFUNKTION
INNEN

Bei Notfällen und Panik ist ein einfaches, schnelles und sicheres Flüchten möglich.



OG

Alle Leistungskriterien
dieser Lagertechnik

auf Seite 36



GEZIELT GEPRÜFTE SICHERHEIT

BESCHUSSHEMMENDER SCHUTZBESCHLAG

In Extremsituationen dienen beschusshemmende Schutzbeschläge dem Personenschutz und der Objektsicherheit.



Beschusshemmende ECO Beschläge können im Rahmen eines Sicherheitskonzeptes geplant werden. Sie sind stets als Schutzbeschlag erhältlich.

- **G-170** Beschusshemmender Schutzbeschlag
- Als Wechselbeschlag mit Drücker **D-110** erhältlich
- **ES 3** mit OGL Gleitlagertechnik
- Einbruchsicherheit **ES 3** nach **DIN 18 257** und **EN 1906** Klasse 4
- Für Widerstandsklasse **RC 4** geeignet

- Mögliche Einsatzorte: Polizei, Ministerien, Behörden, Botschaften, Banken und Flughäfen

Sonderschutzbeschlag RC 4
Außen: Langschild G-170 ZA
Innen: Langschild D-110 PZ



GEZIELT GEPRÜFTE SICHERHEIT
IN EXTREMSITUATIONEN

Je nach Widerstandsklasse sind unsere Schutzbeschläge
in der Lage Projektile zu stoppen.



Alle Leistungskriterien
dieser Lagertechnik
auf Seite

36



ECO CLICK TECHNOLOGIE

MONTAGEFREUNDLICH

KOMFORTABLE SCHNELLMONTAGE



OGL Click Schnellmontage

Vierkantstift in die Schlossnuss einschieben.



Die Kunststoffgrundrosetten über den Vierkantstift schieben und verschrauben. Eine eingefärbte Zentrierhilfe ist im Set enthalten.



Abdeckrosette aufdrücken. Drücker aufsetzen und mit einem hörbaren **Click** einrasten lassen. Gewindestift (Madenschraube) anziehen, fertig!

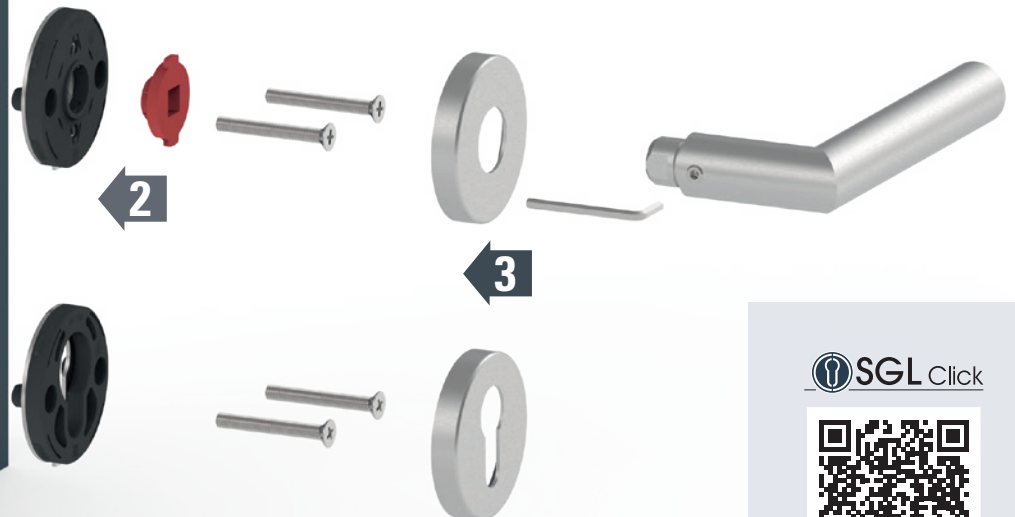

 **SGL Click**



ECO

Montagevideo

Den Drücker werkzeuglos aufklicken, oder einfach demontieren.
 Jede ECO OGL Click oder SGL Click Garnitur bietet das schnelle und dennoch sichere Befestigen mit dem ECO Click System. Es verbindet Drücker und Rosette zu einer fest drehbaren Einheit, lässt sich aber bei Bedarf beschädigungsfrei wieder lösen.

EINFACHE DEMONTAGE

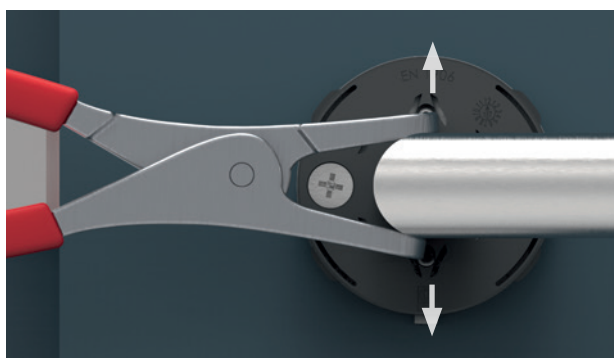

Bei OGL Click erfolgt die einfache Demontage mit Sicherungsringzange. SGL Click Garnituren werden handelsüblich demontiert.

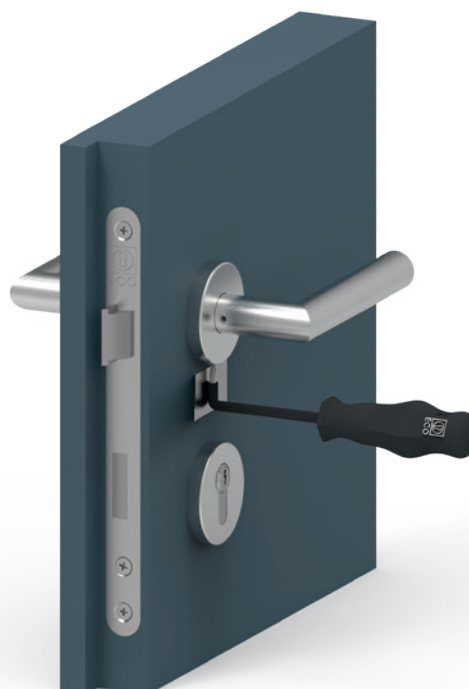

 **OGL Click**

Alle Leistungskriterien dieser Lagertechnik auf Seite 34

 **SGL Click**

Alle Leistungskriterien dieser Lagertechnik auf Seite 38

ZEITLOSE FORMEN UND KLASSIKER

ECO D-100 Archetypus: U-Form-Drücker

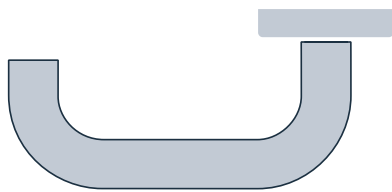

ECO D-110

Ein Klassiker mit Mehrwert: Der U-förmige Drücker hat seinen Vorteil in der zweiten 90-Grad-Biegung. Er wurde klassisch immer dann eingesetzt, wenn ein „Einfädeln“ von Mensch oder Material befürchtet werden musste: Die hintere Kröpfung des Griffs hilft zu vermeiden, dass Einkaufstaschen oder Mantelärmel sich in der Klinke verfangen. Darüber hinaus hat der U-Form-Drücker auch Komfortqualitäten, denn die hintere Kröpfung unterstützt den Handballen beim Öffnen der Tür. ECO Schulte hat den U-Form-Drücker als Werkdesign-Entwurf D-110 im Sortiment.

ECO D-200 Archetypus: Frankfurter Normendrücker L-Form

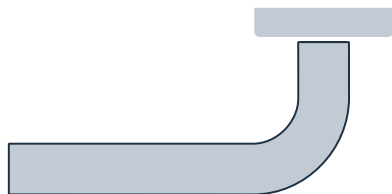

ECO D-210

In den 20er-Jahren des vorigen Jahrhunderts befassten sich viele Architekten mit der Typisierung von Bauwerksteilen – im Bestreben, das Bauen und Mieten günstiger zu machen. Der ECO D-200 ist eine Variante des Entwurfs, der einst als Frankfurter Normendrücker Karriere machte: Ein Rundstab wird um 90 Grad gebogen und auf einer einfachen Rosette platziert. Auf der Idee des rechten Winkels basieren alle Frankfurter Varianten. ECO Schulte hat den Frankfurter Normendrücker wertig und zeitgemäß interpretiert als Werkdesign-Entwurf D-210 im Sortiment.

ECO D-300 Archetypus: Frankfurter Gehrungsdrücker



ECO D-310

Der ECO D-300 variiert einen geometrischen Klinken-Entwurf aus den 20er-Jahren und besticht durch die lesbare Einfachheit der Konstruktion: Ein Rundrohr wird mit einem Gehrungsschnitt getrennt. Beide Hälften werden dann zu einem rechten Winkel wieder zusammengefügt. Zum Attribut „Frankfurter“ kam diese Klinke nicht nur durch ihre geometrische Verwandtschaft zum Frankfurter Normendrücker, sondern auch, weil sie beim Neubau des Frankfurter Architekturmuseums zum Einsatz kam. ECO Schulte hat seine Interpretation des Frankfurter Gehrungsdrückers als Werkdesign-Entwurf D-310 im Sortiment.

ECO D-400 Archetypus: Ulmer Drücker

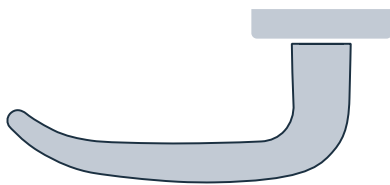

ECO D-410

Zum Zugreifen gemacht: Seinen Namen hat der Archetyp der U-förmigen Drücker erhalten, weil er beim Neubau der Ulmer Hochschule für Gestaltung in den 50er-Jahren des vorigen Jahrhunderts zum Einsatz kam. Der Entwurf wurde seinerzeit den Türgriffen an Zügen der Schweizer Bundesbahn nachempfunden. ECO Schulte überarbeitet den Ulmer Drücker mit dem eigenen Werkdesign-Entwurf D-410.

ECO D-500 Archetypus: Handform-Drücker



ECO D-510

Typologisch stellt dieser Drücker eine ergonomische Verbindung zwischen Frankfurter Gehrungsdrücker und Ulmer Drücker dar: Die Gestaltung dieses Werkdesign-Entwurfs D-510 ist zurückhaltend, griffsicher und an der Laufrichtung orientiert.

Rosettenbeschläge (ROS), Drücker (D), Knöpfe (K)

ER AI Ku OKL Magis OGL Click OGL SGL Click



Ovalrosettenbeschläge (OVR), Drücker (D), Knöpfe (K)

ER AI OGL

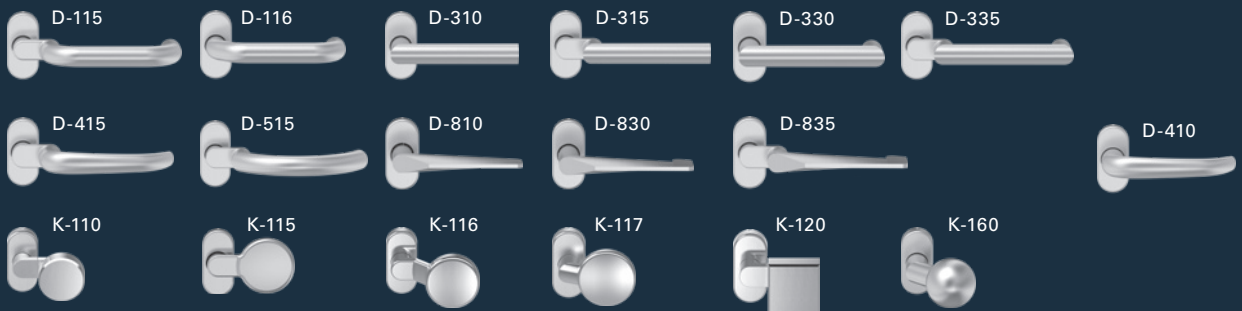

Fensterbeschläge Objekt (FO), Abschließbar (A), Tilt before Turn (TBT)

ER AI



ECO Beschlag



ECO

Produktpalette

Verdecktschilder Lang- und Kurzschilder (LS, KS)

ER AI Ku  

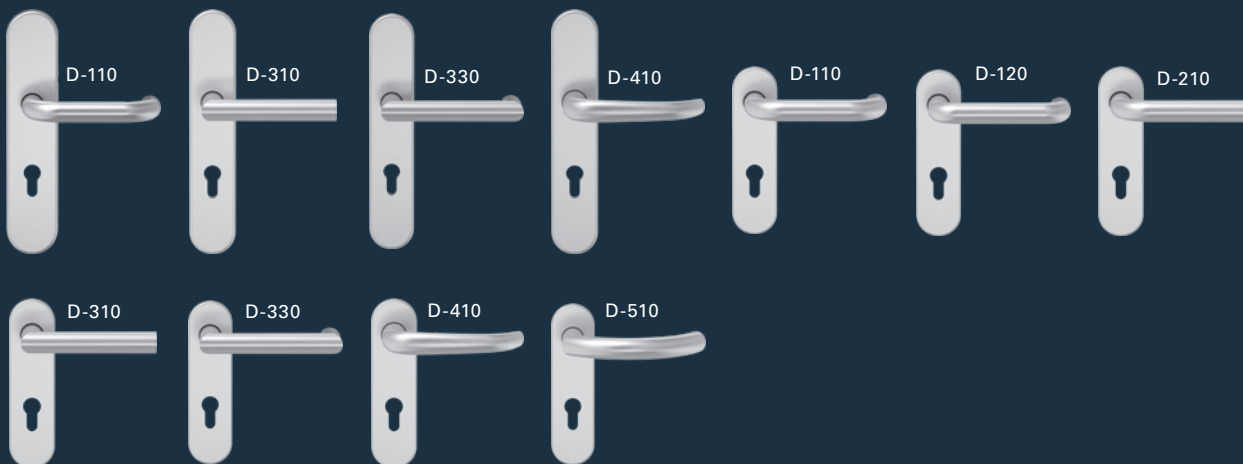

Schutzbeschläge Lang- und Kurzschilder (LS, KS); Kombischutzbeschläge

ER AI  

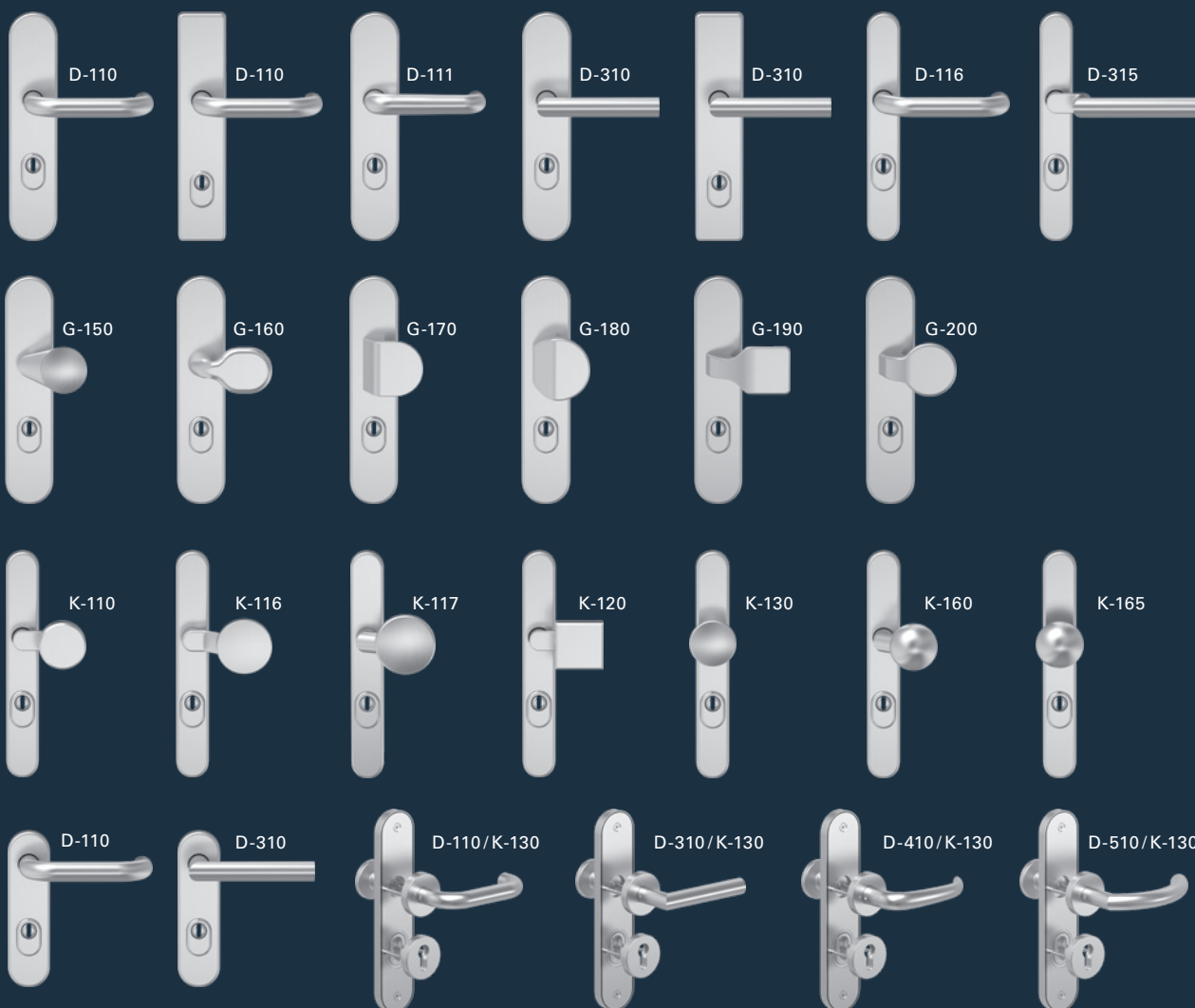

MEHR ALS NUR EIN TÜRGRIFF ECO **OKL MAGIS**



OKL Magis – Premium-Objektgarnitur mit Kugellagertechnik

OKL-Lagertechnik

Das Industriekugellager ist charakteristisch für diese hochwertigen Objektgarnituren. Ein präzises und wartungsfreies, voll gekapseltes Rillenkugellager sorgt für eine ausgeglichene und spielfreie Lagerung. Das integrierte Flexlager gleicht radiales und axiales Spiel aus.

Leistungskriterien ECO OKL Magis

- **EN 1906**, Benutzerklasse 4
- **1 Million Prüfzyklen**, geprüft nach **MPAZert**
- **EN 1906**, Korrosionsklasse 5
- **DIN 18273** zugelassen
für Feuer- und Rauchschutztüren 
- **EN 179**, je nach Drückerform 
- **DIN-L / DIN-R** verwendbar
- Rückholfeder mit 90° Anschlag, Typ B
- Feststehende Hülsenmuttern + Stütznocken
- Hochpräzise **Kugellagertechnik** mit Flex-Ausgleichslager
- Hochfeste Stiftverbindung
- Rosettenabmessung Ø 55 x 9 mm
- Standardtürstärke 38 - 45 mm und 44 - 66 mm
- 8 mm / 9 mm Feuerschutz

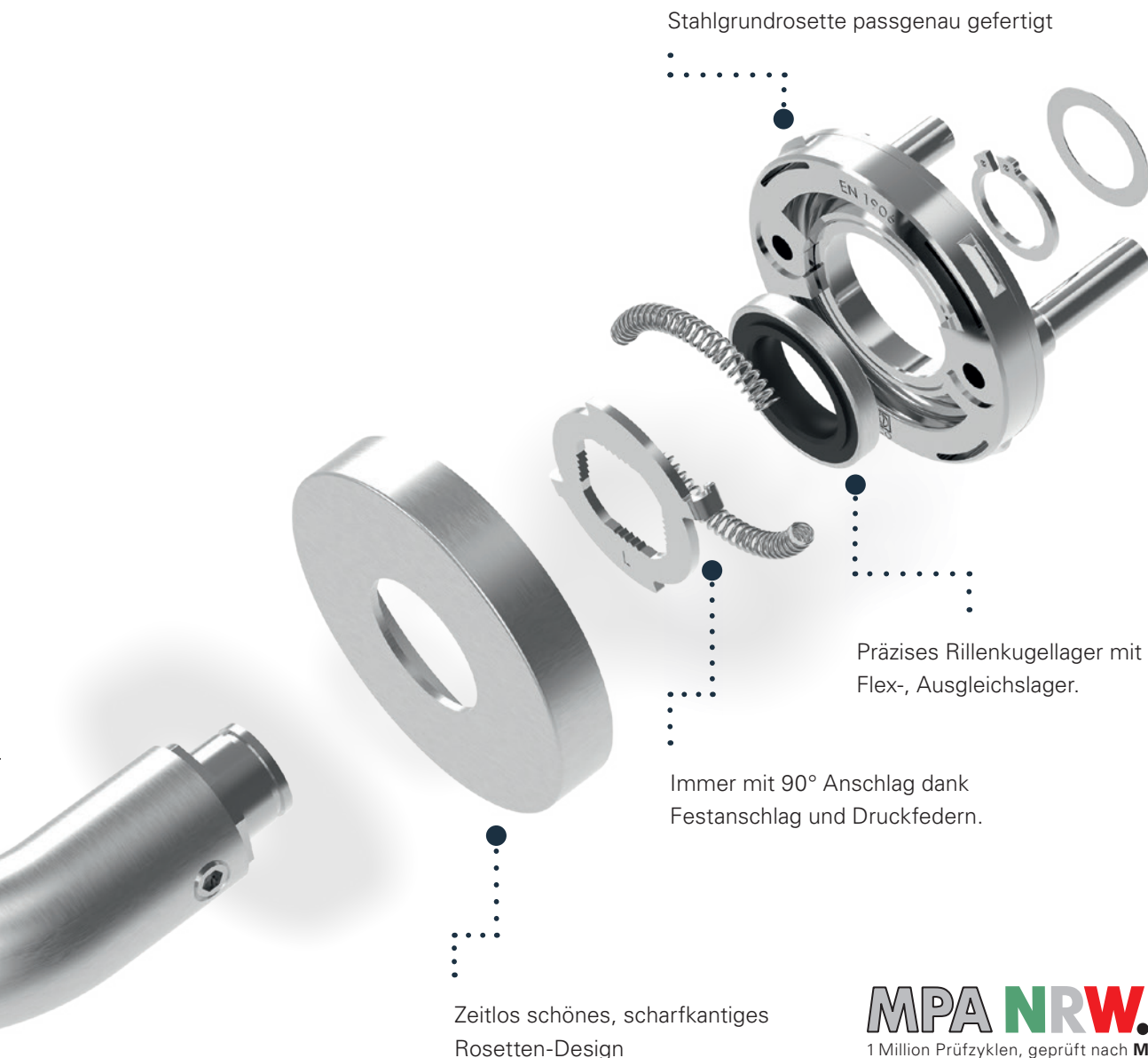

MPA NRW 
 1 Million Prüfzyklen, geprüft nach **MPAZert**

- | | |
|--|---|
| <input checked="" type="checkbox"/> PUBLIC | <input checked="" type="checkbox"/> EDUCATION |
| <input checked="" type="checkbox"/> HEALTHCARE | <input checked="" type="checkbox"/> INDUSTRY |
| <input checked="" type="checkbox"/> OFFICE | <input checked="" type="checkbox"/> RESIDENTIAL |
| <input checked="" type="checkbox"/> TRANSPORT | <input checked="" type="checkbox"/> HOTEL |

Türarten



Material



Klassifizierungsschlüssel EN 1906

4	D9*	-	B1	1	5	0	B / U
---	-----	---	----	---	---	---	-------

Ausführung Edelstahl Rostfrei

* 1 Million Prüfzyklen, geprüft nach **MPAZert**

OKL Magis



ECO

ECO Website
 → bit.ly/2EdZV7x



SCHNELLMONTAGE MIT ECO **OGL CLICK**



OGL Click – Objektgarnitur mit Gleitlagertechnik

Die hochwertige und langlebige Objekt-Rosettengarnitur mit ECO **Click** System zeichnet sich durch ihre wartungsfreie Gleitlagertechnologie aus. Mit der Benutzerklasse 4 ist sie für den Einsatz in öffentlichen Gebäuden mit viel Publikumsverkehr geeignet, lässt sich aber dennoch sehr leicht montieren und demontieren.

Leistungskriterien ECO OGL Click

- ECO **Click** Schnellmontage
- Einfache Demontage
- **EN 1906**, Benutzerklasse 4
- 200.000 Prüfzyklen
- **EN 1906**, Korrosionsklasse 4
- **DIN 18273** zugelassen
für Feuer- und Rauchschutztüren 
- **EN 179**, je nach Drückerform 
- **DIN-L / DIN-R** verwendbar
- Rückholfeder Typ A
- Feststehende Hülsenmuttern + Stütznocken
- Wartungsfreie Drückerlagerung
- Hochfeste Stiftverbindung
- Rosettenabmessung Ø 55 x 9 mm
- Standardtürstärke 38 - 45 mm und 44 - 66 mm
- 8 mm / 9 mm Feuerschutz

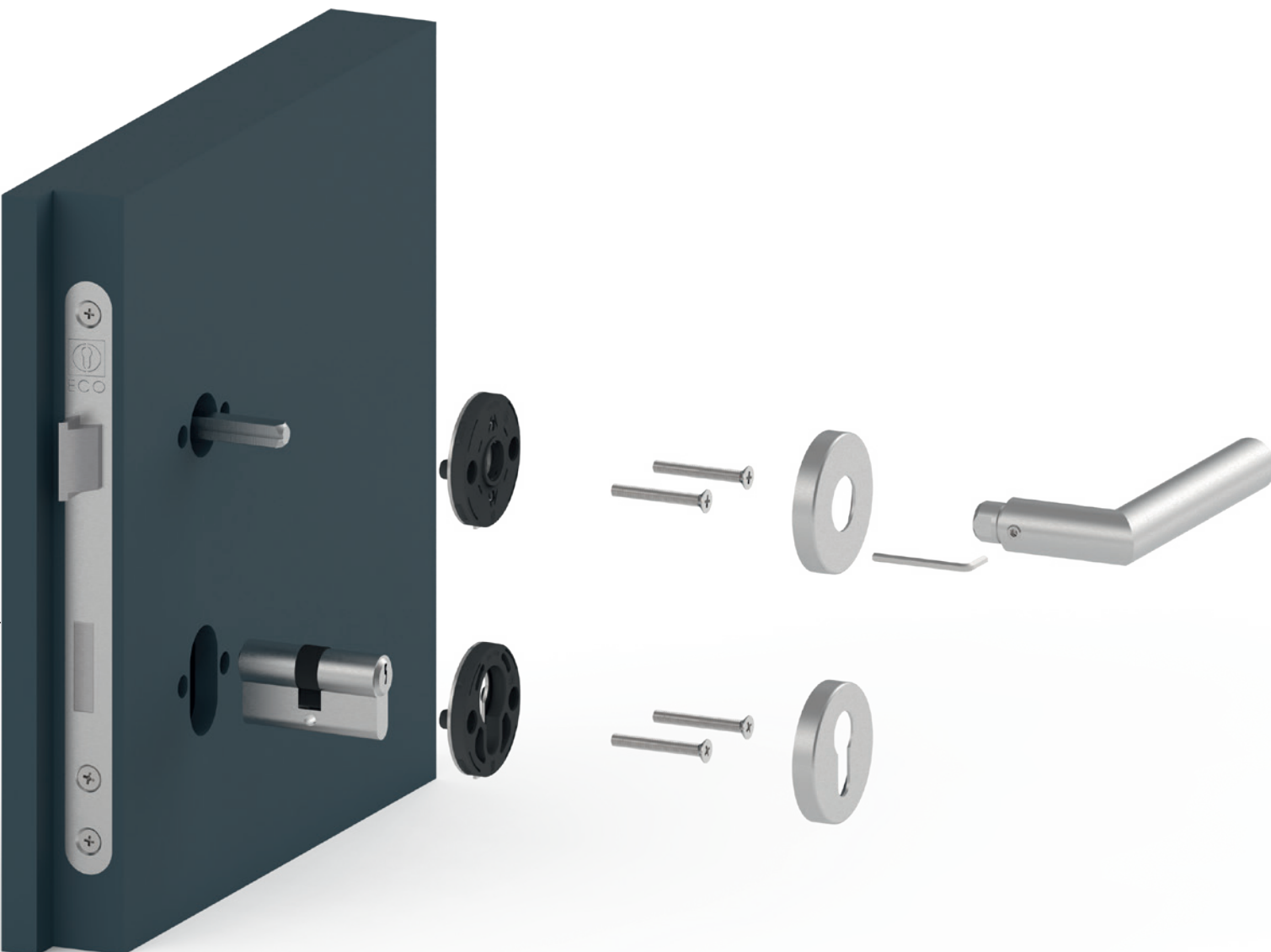

- | | |
|--|---|
| <input checked="" type="checkbox"/> PUBLIC | <input checked="" type="checkbox"/> EDUCATION |
| <input checked="" type="checkbox"/> HEALTHCARE | <input checked="" type="checkbox"/> INDUSTRY |
| <input checked="" type="checkbox"/> OFFICE | <input checked="" type="checkbox"/> RESIDENTIAL |
| <input checked="" type="checkbox"/> TRANSPORT | <input checked="" type="checkbox"/> HOTEL |

Türarten



Material



Klassifizierungsschlüssel EN 1906 – OGL Click

4	7	-	B1	1	4	0	A
---	---	---	----	---	---	---	---

Ausführung Edelstahl Rostfrei

OGL Click



ECO

ECO Website
→ bit.ly/2L8oXqc

OVALROSETTENGARNITUR ECO **OGL** (OVR)



OGL – Ovalrosettengarnitur
mit Gleitlagertechnik

OGL-Lagertechnik

Diese Objektgarnitur besitzt ein wartungsfreies Kunststoff-Gleitlager, welches schwimmend in der verzinkten Stahlgrundrosette sitzt und somit radiales und axiales Spiel ausgleicht.

Leistungskriterien ECO OGL

- **EN 1906**, Benutzerklasse 4
- **1 Million Prüfzyklen**, geprüft nach **MPAZert**
- **EN 1906**, Korrosionsklasse 4
- **DIN 18273** zugelassen
für Feuer- und Rauchschutztüren 
- **EN 179**, je nach Drückerform 
- **DIN-L / DIN-R** verwendbar
- Rückholfeder Typ A
- Mit und ohne Stütznocken erhältlich
- Wartungsfreie Drückerlagerung
- Hochfeste Stiftverbindung
- Ovalrosettenabmessung 70 x 33 mm
- 8 mm / 9 mm Feuerschutz

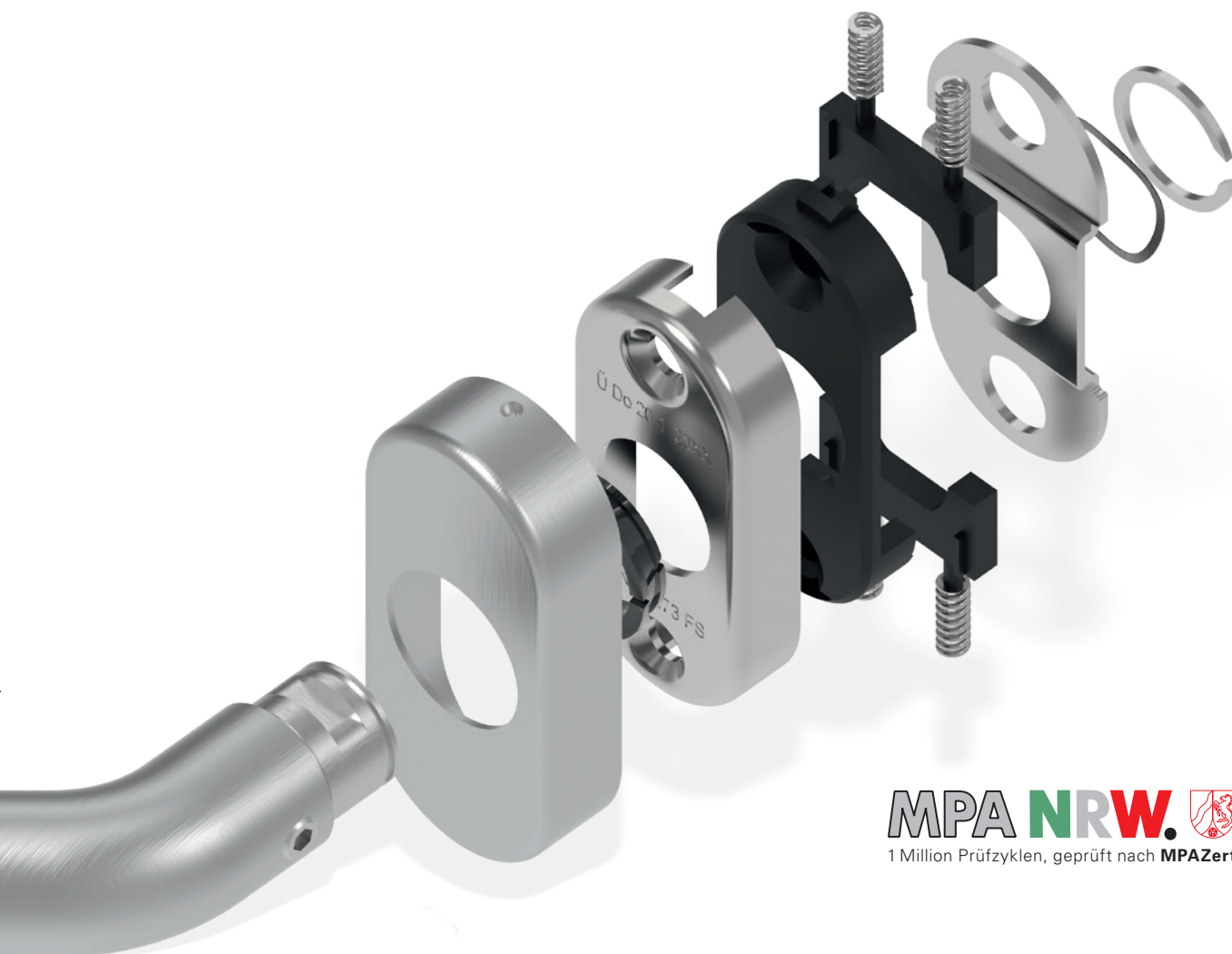

MPA NRW 
 1 Million Prüfzyklen, geprüft nach **MPAZert**

- | | |
|--|---|
| <input checked="" type="checkbox"/> PUBLIC | <input checked="" type="checkbox"/> EDUCATION |
| <input checked="" type="checkbox"/> HEALTHCARE | <input checked="" type="checkbox"/> INDUSTRY |
| <input checked="" type="checkbox"/> OFFICE | <input checked="" type="checkbox"/> RESIDENTIAL |
| <input checked="" type="checkbox"/> TRANSPORT | <input checked="" type="checkbox"/> HOTEL |

Türarten



Material



Klassifizierungsschlüssel EN 1906 – OGL

4	D9*	-	B1	1	4	0	A
---	-----	---	----	---	---	---	---

Ausführung Edelstahl Rostfrei

* 1 Million Prüfzyklen, geprüft nach **MPAZert**

OVR

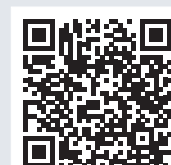

ECO

ECO Website

→ bit.ly/2RKDyL6

ROSETTENGARNITUR MIT SCHNELLMONTAGE ECO **SGL CLICK**

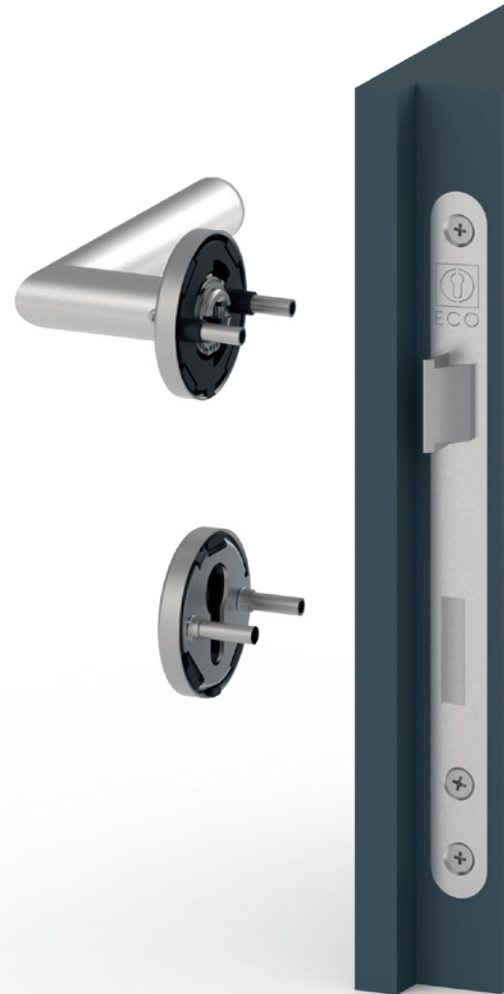

SGL Click – Standardgarnitur
mit Gleitlagertechnik

SGL Click-Lagertechnik

In der Grundrosette aus glasfaserverstärktem Kunststoff wird der Drücker radial und axial geführt. Winkeltoleranzen werden durch eine Wellfederscheibe ausgeglichen.

Leistungskriterien ECO SGL Click

- ECO **Click** Schnellmontage
- **EN 1906**, Benutzerklasse 3
- 200.000 Prüfzyklen
- **EN 1906**, Korrosionsklasse 4
- **DIN-L / DIN-R** verwendbar
- Rückholfeder Typ A
- Feststehende Hülsenmuttern + Stütznocken
- Wartungsfreie Drückerlagerung
- Hochfeste Stiftverbindung
- Rosettenabmessung \varnothing 55 x 9 mm
- Standardtürstärke 38 - 45 mm
- 8 mm

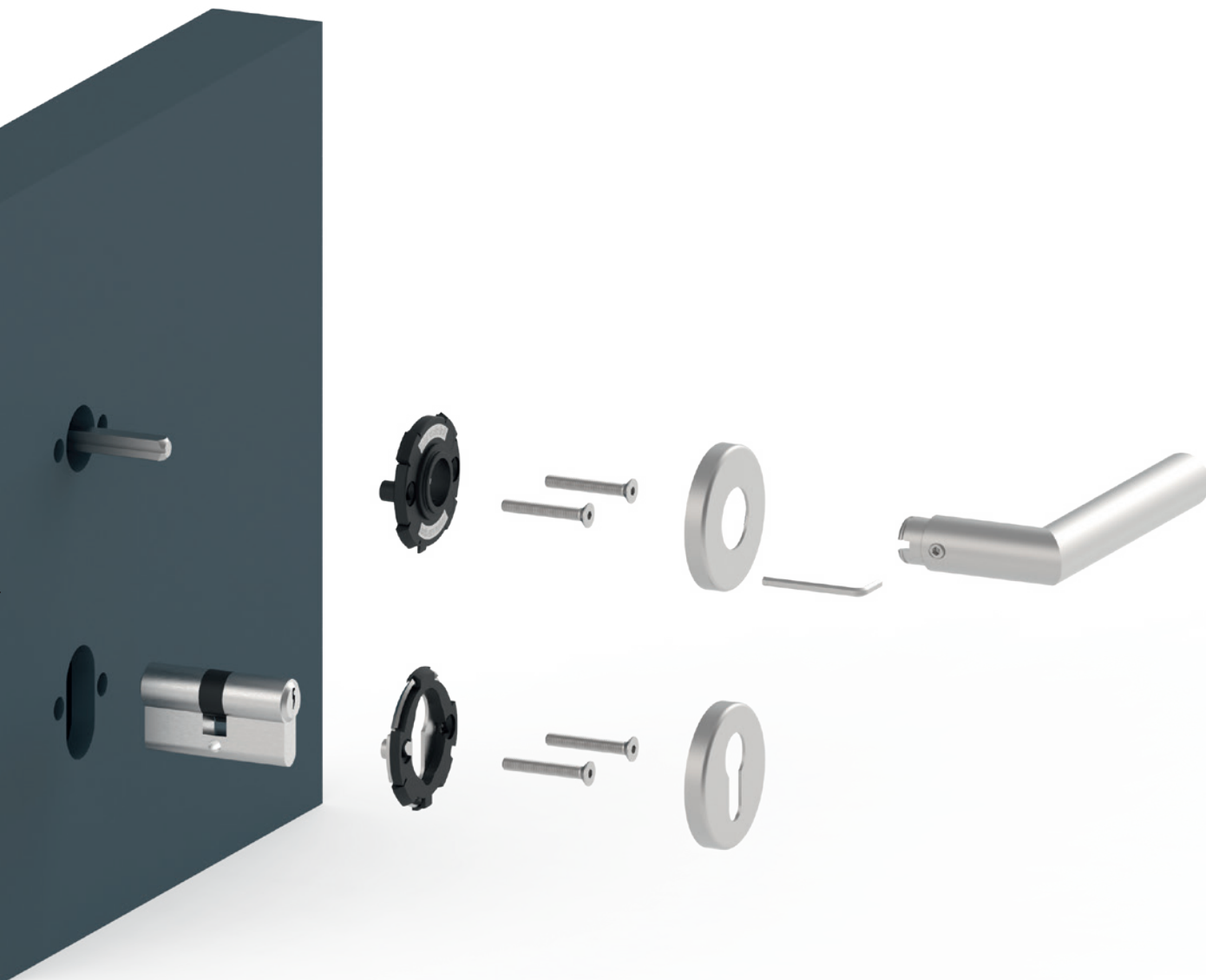

- | | |
|--|---|
| <input type="checkbox"/> PUBLIC | <input type="checkbox"/> EDUCATION |
| <input type="checkbox"/> HEALTHCARE | <input type="checkbox"/> INDUSTRY |
| <input checked="" type="checkbox"/> OFFICE | <input checked="" type="checkbox"/> RESIDENTIAL |
| <input type="checkbox"/> TRANSPORT | <input type="checkbox"/> HOTEL |

Türarten



Material



Klassifizierungsschlüssel EN 1906

3	7	-	0	1	4	0	A
---	---	---	---	---	---	---	---

SGL Click

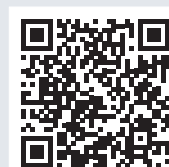

ECO

ECO Website
 → bit.ly/2Lc2gBi

UNSERE KERNKOMPETENZ SYSTEMKOMPETENZ AUS EINER HAND

Die Tür ist ein System aus unterschiedlichsten Bauteilen, die in Summe – perfekt aufeinander abgestimmt – ebenso perfekt funktionieren müssen.

Seit der Unternehmensgründung hat ECO Schulte das Thema „Hardware an der Tür“ stets ganzheitlich betrachtet. Früh wurde ein Produkt-System entwickelt, das die Welt der Türen sicherer und funktioneller werden ließ. Die Folge sind abgestimmte Designs, abgestimmte Materialien und Oberflächen, schlüssige Funktionalität – und eine **perfekte Normenkonformität aller Komponenten**.

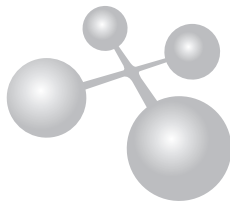

Heute bietet ECO Schulte weit mehr als ein Produkt-System.

Zu einem normativ perfekt abgestimmten Sortiment stießen neue Kompetenzfelder: Das übergreifende Design, die Vernetzung der

Produkte und die Herausforderung der markt- oder auftragsbezogenen Produktentwicklung.

PLANEN

Planen mit rundum abgestimmten **Produktkombinationen** – aus dem **normgerechten** ECO Schulte **System-Sortiment**.

VERNETZEN

Bedarfsgerechter Technologieeinsatz: **Intelligentes Türenmanagement** von **stand alone** bis **voll vernetzt**.

GESTALTEN

Alle gestalterischen Optionen: Ob **Highlight-Design** für den gestalterischen Akzent oder **integratives Design**. Vom Klassiker bis Bespoke-Design.

ENTWICKELN

Geht nicht gibt's nicht: **Entwicklungs- und Lösungskompetenz** für Türenindustrie und Objekte in Sachen **normgerechter Hardware** an der Tür.

Imagebook

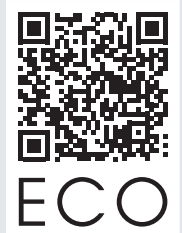

eco-schulte.com

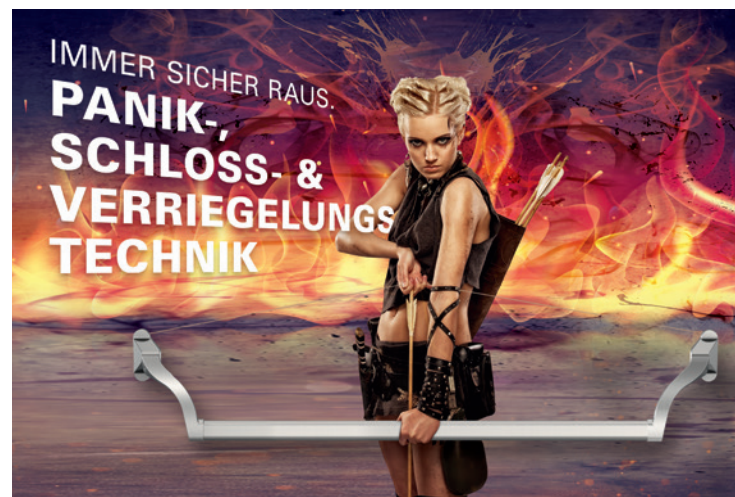

IMMER FÜR SIE DA **WEITERE INFOS + KONTAKT**

ECO Imagebook

Unser ECO Imagebook führt Sie in die Welt von ECO Schulte ein.



ECO Normenguide

Unser ECO Normenguide bietet Ihnen Überblick zu allen relevanten EN Normen rund um die Tür.

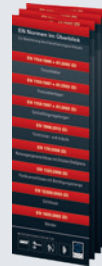

ECO ITM Teaser

Der ECO ITM Teaser gibt Ihnen einen Einstieg in das intelligente Türenmanagement bei ECO Schulte.

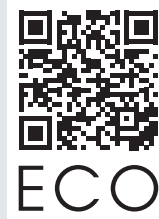

ECO Protect online

Unsere Themenseite mit allen Infos rund um ECO Protect.

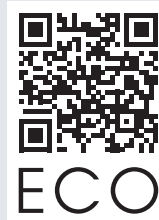



Freundliche Unterstützung: Service und Support sind für uns Teil der Unternehmenskultur.

ECO Ansprechpartner

Ihr Ansprechpartner rund um das Thema ECO Beschlüge.
Immer für Sie da.



+49 2373 9276-6092



objekt@eco-schulte.de

ECO Schulte GmbH & Co. KG

Iserlohner Landstraße 89

D-58706 Menden

Telefon +49 2373 9276 - 0

Telefax +49 2373 9276 - 40

info@eco-schulte.de

www.eco-schulte.de

Ihr Firmeneindruck

■ SYSTEMTECHNIK FÜR DIE TÜR

