



# PRODUKTINFORMATION

ECO D-110 KOMBI-SCHUTZBESCHLAG

■ SYSTEMTECHNIK FÜR DIE TÜR



### Leistungskriterien

Geprüft nach	<b>EN 1906</b>
mit 9 mm Vierkantstift nach DIN 18273 Feuerschutz geprüft	<b>F</b>
Drückerform für Flucht- und Rettungswegetüren	<b>EN 179</b>
Geprüft nach	<b>DIN 18 257</b>
Festdrehbar	■
Stahlunterkonstruktion Innenrosette und Außenschild	■
Verdeckte, durchgehende Verschraubung	■
Innenseite mit Drücker / OGL <b>Click</b>	■
DIN-L/R	■
Mit Rückholfeder	A
Für Widerstandsklasse <b>RC2</b> und <b>RC3</b> geeignet	■

Klassifizierungsschlüssel EN 1906

4	7	-	B1/D1	1	4	2/3	A
---	---	---	-------	---	---	-----	---

■ Ja – Nein □ Option



Stahltür



Holztür

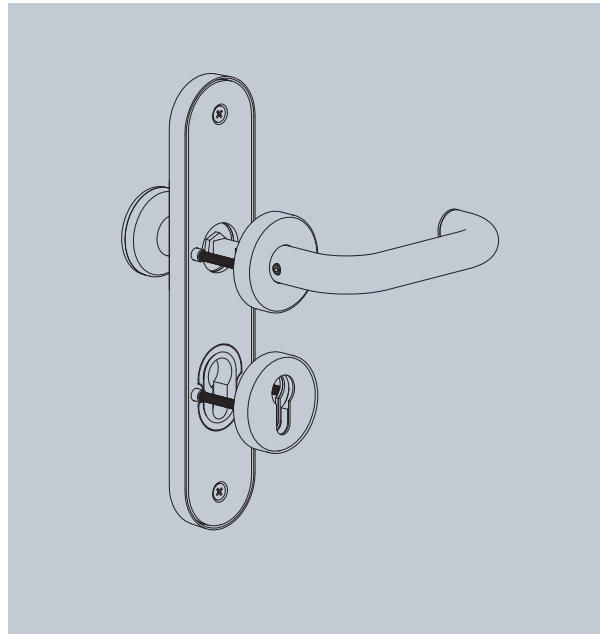

Material:



ER  
Edelstahl Rostfrei



AI  
Aluminium

Lagertechnik:



### PRODUKTFAMILIE D-100

#### Standardbeschlag



D-110

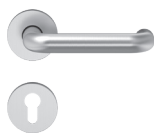

D-120

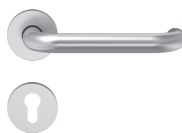

D-190

#### Ovalrosettenbeschlag



D-115



D-116



F-110

#### Lang- / Kurzschildbeschlag



D-110



D-110

#### Schutzbeschlag



D-110



D-110



D-111



D-116

# D-110 Kombi-Schutzbeschlag ES 2



## D-110 Kombi-Schutzbeschlag ES 2 mit OGL Click







- Festschraubbar gelagert (durch ECO OGL Click-System) im wartungsfreien Gleitlager
- Feuerschutz zugelassen
- Einbruchsicherheit ES 2
- Für Widerstandsklasse RC 3 geeignet
- Als Wechselbeschlag mit Knopf K-130, K-160, K-165 und Griffplatten G-150, G-160, G-180 erhältlich.
- Mit Rückholfeder (Typ A)
- Hochfeste Stiftverbindung (Vierkantstift mit Längsnut) mit stanzender Madenschraube
- Gebrauchskategorie Klasse 4

### OG L – KOMBI-SCHUTZBESCHLAG



F = 4 7 - B1 1 4 3 A









				Schutzbeschlag ZA/Rosettenbeschlag PZ					
				K-130/D-110	K-160/D-110	K-165/D-110	G-150/D-110	G-160/D-110	G-180/D-110
	∅	Lochung	∇						
S	21 mm	72 mm	8 mm	5030056628	5030056684	auf Anfrage	auf Anfrage	5030056538	auf Anfrage
F	21 mm	72 mm	9 mm	5030056588	5030056687	auf Anfrage	auf Anfrage	5030056536	auf Anfrage

Oberfläche: matt gebürstet, weitere Farben und Ausführungen auf Anfrage.



F = 4 7 - B1 1 4 3 A



				Schutzbeschlag ZA/Rosettenbeschlag PZ					
				K-130/D-110	K-160/D-110	K-165/D-110	G-150/D-110	G-160/D-110	G-180/D-110
	∅	Lochung	∇						
S	21 mm	72 mm	8 mm	5030056635	5030056711	auf Anfrage	auf Anfrage	5030056548	auf Anfrage
F	21 mm	72 mm	9 mm	5030056632	5030056708	auf Anfrage	auf Anfrage	5030056546	auf Anfrage

Oberfläche: Aluminium eloxiert F1, weitere Farben und Ausführungen auf Anfrage.

Die Ausführung ZA ist für Zylinderüberstände von 10 – 15 mm ausgelegt.

S Standardbeschlag für Türstärken: 38 – 45 mm. F Feuerschutztüren für Türstärken: 44 – 54 mm. Kombi-Schutzbeschläge für weitere Türstärken auf Anfrage erhältlich.



# D-110 Kombi-Schutzbeschlag ES 1



## D-110 Kombi-Schutzbeschlag ES 1 mit OGL Click







- Festdrehbar gelagert (durch ECO OGL **Click**-System) im wartungsfreien Gleitlager
- Feuerschutz zugelassen
- Einbruchsicherheit ES 1
- Für Widerstandsklasse RC 2 geeignet
- Als Wechselbeschlag mit Knopf K-130, K-160, K-165 und Griffplatten G-150, G-160, G-180 erhältlich.
- Mit Rückholfeder (Typ A)
- Hochfeste Stiftverbindung (Vierkantstift mit Längsnut) mit stanzender Madenschraube
- Gebrauchskategorie Klasse 4

### OG L – KOMBI-SCHUTZBESCHLAG



**F** = 4 7 - B1 1 4 2 A









				Schutzbeschlag ZA/Rosettenbeschlag PZ					
				K-130/D-110	K-160/D-110	K-165/D-110	G-150/D-110	G-160/D-110	G-180/D-110
	∅	Lochung	▧						
<b>S</b>	21 mm	72 mm	8 mm	5030048752	5030048753	5030048754	5030048755	5030048756	5030048757
<b>F</b>	21 mm	72 mm	9 mm	5030048758	5030048759	5030048760	5030048761	5030048762	5030048763

Oberfläche: matt gebürstet, weitere Farben und Ausführungen auf Anfrage.



**F** = 4 7 - D1 1 4 2 A



				Schutzbeschlag ZA/Rosettenbeschlag PZ					
				K-130/D-110	K-160/D-110	K-165/D-110	G-150/D-110	G-160/D-110	G-180/D-110
	∅	Lochung	▧						
<b>S</b>	22 mm	72 mm	8 mm	5030048812	5030048814	5030048815	5030048817	5030048818	5030048819
<b>F</b>	22 mm	72 mm	9 mm	5030048820	5030048821	5030048822	5030048823	5030048824	5030048826

Oberfläche: Aluminium eloxiert F1, weitere Farben und Ausführungen auf Anfrage.

Die Ausführung ZA ist für Zylinderüberstände von 10 – 15 mm ausgelegt.

**S** Standardbeschlag für Türstärken: 38 – 45 mm. **F** Feuerschutztüren für Türstärken: 44 – 54 mm. Kombi-Schutzbeschläge für weitere Türstärken auf Anfrage erhältlich.

# D-110 Kombi-Schutzbeschlag ES 1

## Knöpfe

K-130 / D-110

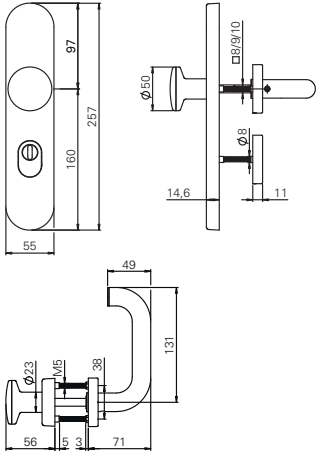

K-160 / D-110

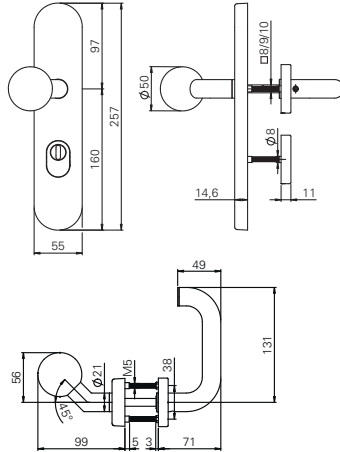

K-165 / D-110

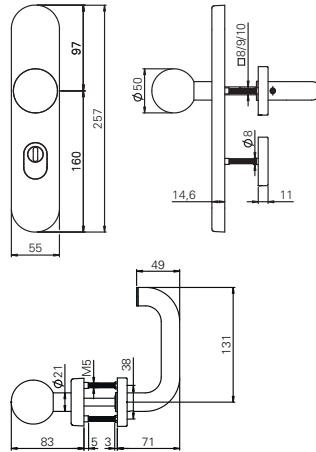

## Griffplatten

G-150 / D-110

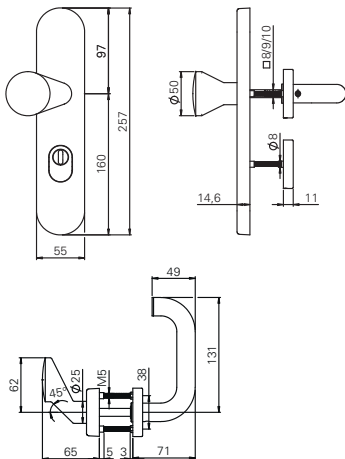

G-160 / D-110

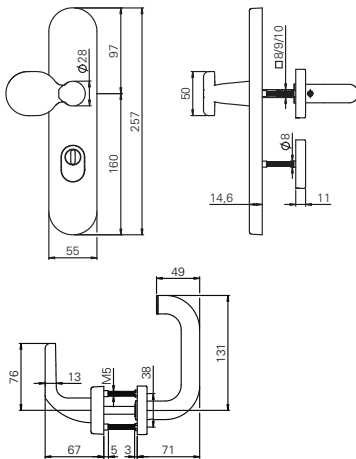

G-180 / D-110

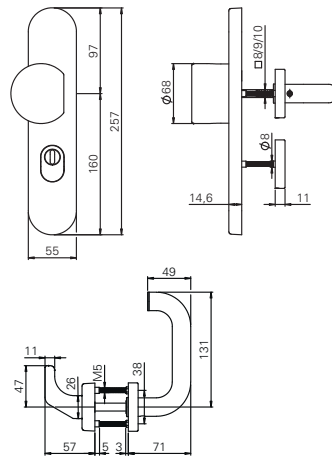

## Knöpfe



ES 1 Langschild  
 ZA / K-130



ES 1 Langschild  
 ZA / K-160



ES 1 Langschild  
 ZA / K-165



ES 1 Langschild  
 ZA / G-150



ES 1 Langschild  
 ZA / G-160



ES 1 Langschild  
 ZA / G-180



# Produktinformation und Verwendung von ECO Beschlagtechnik

## § 1 Produktinformation und bestimmungsgemäße Verwendung

1. Die von ECO hergestellten Beschlagsysteme sind Bedienungshilfen, mit deren Hilfe Öffnungs- und Schließbewegungen und / oder Sperrvorgänge an Türen, Fenstertüren und Fensterelementen vorgenommen werden können.
2. Zu diesen Produkten mitgelieferte Befestigungsmittel sind unbedingt zu verwenden und entsprechend der Montageanleitung / Montagevorschrift zu montieren.

## § 2 Fehlgebrauch der Produkte

Ein Fehlgebrauch von Beschlagsystemen für Türen und Fenster, d.h. die nicht bestimmungsgemäße Produktnutzung liegt insbesondere in den folgenden Fällen vor:

- Ein- oder Anbringen von fremden bzw. nicht bestimmungsgemäßen Gegenständen in das Beschlagsystem;
- die Bedienung erfolgt mit Hilfswerkzeugen;
- die Beschläge werden als Ersatz für fehlende Wandpuffer benutzt;
- Beschläge werden als Aufhängevorrichtung für schwere Lasten missbraucht;
- Beschläge werden zusammen mit Panikschlössern entgegen der Empfehlung der Schloss- und Beschlägeindustrie im Dauergebrauch statt nur im Notfall eingesetzt und benutzt;
- Beschädigung der Oberfläche der Beschlagsysteme durch die Benutzung scharfer oder harter Gegenstände;
- die Verwendung von Befestigungsmitteln von Fremdherstellern.

Durch diese Fehler tritt früher oder später ein Schaden auf, wobei die Produkte nicht mehr die vom Hersteller definierten Produkteigenschaften besitzen.

## § 3 Produktleistungen

1. Produktleistungen sind nur teilweise durch Normen festgelegt. Viele Produktleistungen haben sich in jahrelanger Erfahrung herausgearbeitet und sind als Allgemeingut der Baubeschlagsbranche zu betrachten. Der Inhalt der Normen sowie dieser Erfahrungswerte sind sinngemäß auch auf Beschläge anzuwenden, die nicht ausdrücklich geregelt sind.
2. Im einzelnen gelten die folgenden Normen:
  - EN 1906: Allgemeine Eckwerte für Türbeschläge und Zubehör;
  - DIN 18273: Sonderregeln für Feuer- und Rauchschutztüren;
  - DIN 18257: Mindestsicherheitsanforderungen an Schutzbeschläge.
3. Das Beschlagsystem ist zu ersetzen, wenn trotz Wartung und Pflege die ordnungsgemäße Funktion nicht mehr gewährleistet ist, bzw. eine Verletzungsgefahr davon ausgeht.
4. Die Produkte werden im übrigen fortlaufend weiterentwickelt, wobei die Produktion der Qualitätssicherung unterliegt. Technische Änderungen bleiben vorbehalten.

## § 4 Produktwartung

1. Der Verwender hat auf den sachgerechten Funktionssitz der Beschlagsysteme und Befestigungsmittel zu achten.
2. Die Produkte unterliegen je nach Material und Einsatzort einem natürlichen Verschleiß. Alle beweglichen Teile sind deshalb mindestens einmal jährlich zu warten, d.h. es ist in regelmäßigen Abständen der passgenaue Sitz, die Festigkeit der Schraubverbindungen usw. zu überprüfen. Zur Pflege der Beschlagsysteme sollten nur Wasser, weiche Putzmittel sowie sonstige Reinigungsmittel verwendet werden, die keine korrosionsfördernden Bestandteile enthalten.
3. In der Produktion werden insbesondere die Materialien Kunststoff, Aluminium, Edelstahl Rostfrei und Messing verwendet. Auf die unterschiedlichen Pflege- und Wartungserfordernisse dieser unterschiedlichen Materialien wird ausdrücklich hingewiesen.

## § 5 Informations- und Instruktionspflicht

1. Zur Information und Instruktion stehen folgende Unterlagen zur Verfügung:
  - Kataloge und Prospekte;
  - Ausschreibungstexte;
  - Einkaufsinformationen;
  - Angebotsunterlagen;
  - Montage- und Bedienungsanleitungen;
  - DIN-Normen.
2. Zur Sicherstellung der Funktion der Beschlagsysteme sind
  - Architekten, Planer und sonst in der Sache tätige Personen gehalten, alle erforderlichen Produktinformationen von uns anzufordern und zu beachten,
  - Fachhändler gehalten, die Produktinformationen und Hinweise in den Preislisten und Katalogen zu beachten und insbesondere alle erforderlichen Anleitungen von uns anzufordern und an die Verarbeiter weiterzugeben,
  - Verarbeiter gehalten, alle Produktinformationen einzuholen und zu beachten und insbesondere Bedienungs- und Pflegeanleitungen von uns anzufordern und an die Auftraggeber und Benutzer weiterzugeben.

Insgesamt haben alle beteiligten Personen darauf zu achten, dass die Beschlagsysteme fachgerecht montiert und installiert werden und dass dem jeweiligen Endverbraucher entsprechende Erläuterungen gegeben werden.



ECO

## ECO **Allgemeine Hinweise**

---

ECO empfiehlt:

- Bei Drückergarnituren ohne Hochhaltefeder empfehlen wir Schlösser nach **DIN 18251**- Klasse 3 oder höher einzusetzen.
- Um das Drückerspiel zwischen Drückergarnitur und Schloss so klein wie möglich zu halten, empfehlen wir Schlösser nach **DIN 18251** mit einer Federklemmnuss.
- Bei einer ordnungsgemäßen Montage und Gebrauch, wird der Farbauftrag bei ECO-Beschlägen dem täglichen Gebrauch standhalten. Übermäßiger Kontakt mit harten und scharfen Gegenständen (z. B. Schlüsselbund, Ringen etc.) kann die Oberfläche zerkratzen. Die Funktion wird dadurch jedoch nicht beeinträchtigt.



ECO Schulte GmbH & Co. KG

Iserlohner Landstraße 89

D-58706 Menden

Telefon +49 2373 9276 - 0

Telefax +49 2373 9276 - 40

info@eco-schulte.de

www.eco-schulte.de

## ■ SYSTEMTECHNIK FÜR DIE TÜR

