



PRODUKTINFORMATION

WC-BESCHLÄGE FÜR
SANITÄRTRENNWÄNDE
KUNSTSTOFF

■ SYSTEMTECHNIK FÜR DIE TÜR



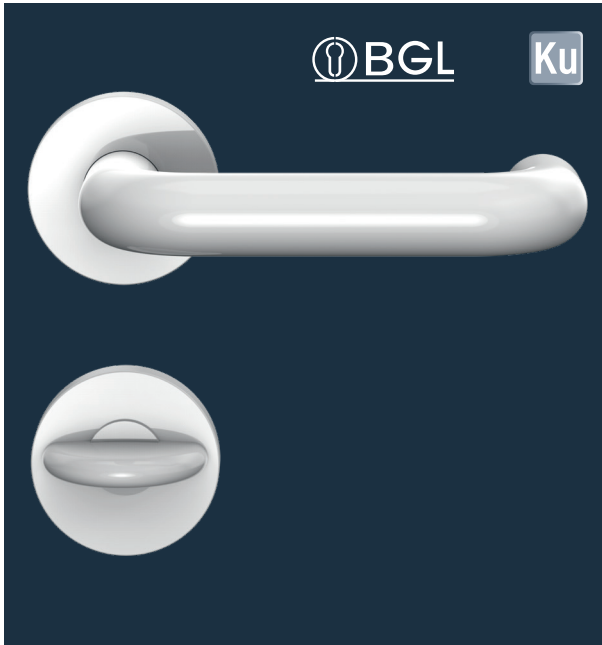

Leistungskriterien

Nutzungskategorie		-
Durchgehender Stahlkern im Drücker		■
Drückerdurchmesser	20 mm	■
Kunststoffunterkonstruktion mit Stütznocken		■
Drücker festdrehbar gelagert		-
Vierkantstift	7 mm	□
	8 mm	■
	8,5 mm	□
Verdeckte, durchgehende Verschraubung		■

■ Ja - Nein □ auf Anfrage

Produktbeschreibung

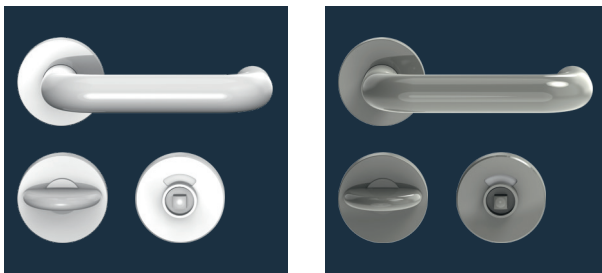
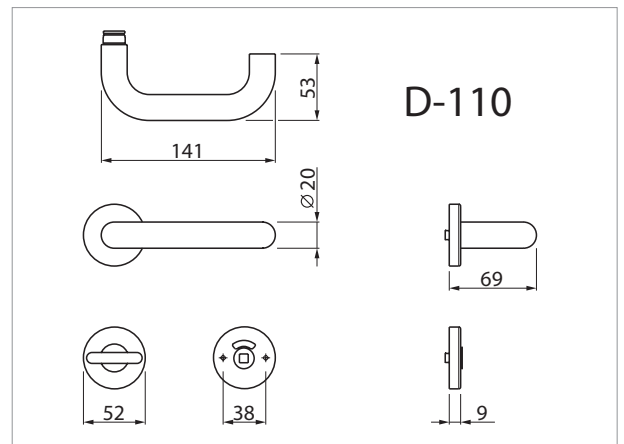
- Erhältlich für alle gebräuchlichen Platten- bzw. Türstärken
- Komplett mit Riegelolive und rot/weiß Schauscheibe
- Notöffnung über 8 mm Vierkantdorn
- Münzöffnung auf Anfrage
- Auch in den Ausführungen BB, PZ und Wechsel
- Andere Farben auf Anfrage
- Passende Bohrschablone lieferbar (Art.-Nr.: 5030026022)
- Auf Anfrage Ausführung WC mit Vierkant 5 mm, 6 mm, 7 mm oder 8 mm erhältlich
- Stift-Lochteillösung

BGL Ku

	Farbe/Material	∅	▣	Türstärke	Ausführung	Art.-Nr.
D-110.Ku.DD.WC	Weiß RAL 9010	20 mm	8 mm	25-30 mm	AV	5030025558
D-110.Ku.DD.WC	Dunkelgrau RAL 7030/7038	20 mm	8 mm	25-30 mm	AV	5030025559



Leistungskriterien		
Nutzungskategorie Kl. 4	EN 1906	-
Durchgehender Stahlkern im Drücker		■
Drückerdurchmesser	23 mm	■
Kunststoffunterkonstruktion mit Stütznocken		■
Drücker festdrehbar gelagert		-
Vierkantstift	7 mm	□
	8 mm	■
	8,5 mm	□
Verdeckte, durchgehende Verschraubung		■
■ Ja - Nein □ auf Anfrage		

Produktbeschreibung



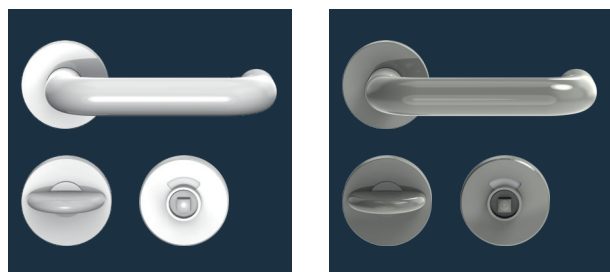
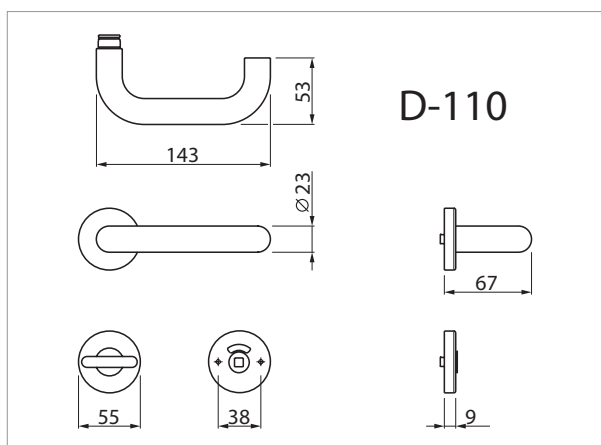









- Erhältlich für alle gebräuchlichen Platten- bzw. Türstärken
- Komplett mit Riegelolive und rot/weiß Schauscheibe
- Notöffnung über 8 mm Vierkantdorn
- Münzöffnung auf Anfrage
- Auch in den Ausführungen BB, PZ und Wechsel
- Andere Farben auf Anfrage
- Passende Bohrschablone lieferbar (Art.-Nr.: 5030026022)

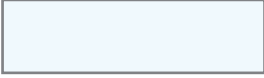

	Farbe/Material	∅	▣	Türstärke	Ausführung	Art.-Nr.
D-110.Ku.DD.WC	Weiß RAL 9010	23 mm	8 mm	25-30 mm	AV	5030011382
D-110.Ku.DD.WC	Dunkelgrau RAL 7030/7038	23 mm	8 mm	25-30 mm	AV	5030011394

*RAL-Ton ähnlich. Farbauswahl siehe Folgeseiten.

Sanitärtrennwände ■ Farbauswahl

RAL-Ton ähnlich*	Standard	Nr.	Farbe
RAL 9010		08	weiß
RAL 7030 / 7038		37	dunkelgrau
Auf Anfrage			
RAL 3003		01	rot
RAL 9005		02	schwarz
RAL 8022		04	dunkelbraun
RAL 6029		05	grün
RAL 1021		07	gelb
RAL 5002		09	blau
RAL 9016		15	verkehrsweiß
RAL 3007		18	dunkelrot
RAL 6012		19	dunkelgrün
RAL 7043		20	verkehrsgrau
RAL 5011 / 5013		21	dunkelblau



ECO **Schulte GmbH & Co. KG**

Iserlohner Landstraße 89

D-58706 Menden

Telefon +49 2373 9276 - 0

Telefax +49 2373 9276 - 40

info@eco-schulte.de

www.eco-schulte.de

■ SYSTEMTECHNIK FÜR DIE TÜR

