

# Mécanisme d'entraînement pour porte à battant

## ETS 73

Manuel pour l'opérateur

Original



No. com. .... Pos. .... Année de construction .....

Exploitant .....

Lieu d'installation .....

0548-991/43e  
2019.10



# TABLE DES MATIÈRES

1	GÉNÉRALITÉS .....	4
1.1	Groupe cible.....	4
1.2	Lieu de conservation du manuel pour l'opérateur.....	4
1.3	Adresses.....	4
2	SECURITÉ.....	5
2.1	Utilisation conforme à la réglementation .....	5
2.2	Notices de sécurité .....	5
2.3	Dispositions de sécurité.....	5
2.3.1	Principes.....	5
2.3.2	Service.....	6
2.3.3	Dispositifs de sécurité .....	6
2.3.4	Malfonction.....	6
2.3.5	Accessoires/Pièces de rechange.....	6
2.3.6	Battants de porte et parties latérales fixes.....	6
3	DESCRIPTION DU PRODUIT .....	7
3.1	Généralités.....	7
3.2	Application standard.....	8
3.3	Application inverse .....	8
3.4	Commande automatique à séquence de fermeture.....	9
3.5	Éléments de commande .....	9
3.6	Éléments de sécurité .....	9
3.7	Caractéristiques techniques.....	10
4	COMMANDE .....	11
4.1	Interrupteur principal .....	11
4.2	Sélecteur de programmes.....	11
4.3	Modes de fonctionnement .....	12
4.4	D-BEDIX (option).....	13
4.4.1	Keys .....	13
4.4.2	Symboles .....	13
4.4.3	Modes de fonctionnement.....	14
4.4.4	Affichage de la position de porte .....	14
4.4.5	Niveau des menus .....	15
4.4.6	Exemples de réglage.....	16
4.4.7	Affichage des erreurs .....	17
4.5	KOMBI-D-BEDIX (option).....	18
5	SERVICE .....	19
5.1	Soins/contrôles incombant à l'exploitant .....	19
5.1.1	Déclencher .....	19
5.1.2	Soins.....	19
5.1.3	Contrôles.....	20
5.2	Entretien/contrôle à effectuer par le service à la clientèle .....	20

6	DÉPANNAGE.....	21
6.1	Avec D-BEDIX / KOMBI-D-BEDIX (option).....	21
6.1.1	Affichage des erreurs .....	21
6.1.2	Effectuer un Reset .....	21
6.2	Dysfonctionnement sans numéro d'erreur.....	22
7	MISE HORS SERVICE .....	23
8	MISE AU REBUT .....	24
9	RÉGLAGES EFFECTUÉS PAR LE SERVICE À LA CLIENTÈLE .....	25
10	ANNEXE .....	26
	• Déclaration d'incorporation selon directive sur les machines (par ECO)	

# 1 GÉNÉRALITÉS

Les documents de base suivants sont associés à cette installation:

- |   |                    |                    |
|---|--------------------|--------------------|
| • Instructions de montage et d'exploitation | 0548-990/53        | sur l'installation |
| • <b>Manuel pour l'opérateur</b>            | <b>0548-991/43</b> | chez l'exploitant  |
| • Carnet de contrôle                        | 0548-991/53        | sur l'installation |

Le présent manuel pour l'opérateur fournit toutes les instructions nécessaires pour l'exploitation, l'entretien ainsi que le dépannage et forme la base pour un fonctionnement irréprochable et sûr de l'installation.

Le manuel pour l'opérateur doit être entièrement lu et compris!

## 1.1 Groupe cible

Toutes les activités décrites dans le manuel pour l'opérateur ne doivent être exécutées que par l'exploitant ou par des personnes dûment instruites!

## 1.2 Lieu de conservation du manuel pour l'opérateur

Le manuel pour l'opérateur est remis à l'exploitant et doit être conservé à un endroit facilement accessible.

Remise à l'exploitant                      Date                      .....

Signature                      .....

## 1.3 Adresses

Concessionnaire/  
Service à la clientèle

Fabricant

ECO Schulte GmbH & Co. KG  
Iserlohner Landstrasse 89  
D-58706 Menden  
Tel. +49 23 73 / 92 76-0  
Fax +49 23 73 / 92 76-40  
[www.eco-schulte.de](http://www.eco-schulte.de)

## 2 SECURITÉ

### 2.1 Utilisation conforme à la réglementation

Le mécanisme d'entraînement pour porte à battant ETS 73 a été exclusivement conçu pour le fonctionnement automatique des portes pivotantes. Toute utilisation en dehors de ces limites d'application est réputée être non conforme et est strictement interdite!

Une utilisation non conforme est susceptible d'entraîner des risques pour l'utilisateur et/ou d'endommager l'installation. Le fabricant décline toute responsabilités pour de tels dégâts ou blessures!

### 2.2 Notices de sécurité

Les présents instructions utilisent les symboles et notices suivants afin d'attirer l'attention sur des dangers résiduels:



Avertissement:  
Danger de blessure ou de mort.



Attention:  
Situation susceptible d'endommager le matériel ou d'entraver le fonctionnement.



Remarque:  
Des conseils qui vous facilitent le travail.

### 2.3 Dispositions de sécurité

#### 2.3.1 Principes

- L'installation a été calculée, conçue et fabriquée sur la base de l'état le plus récent de l'art et des règles généralement reconnues en rapport avec la sécurité technique. Elle ne doit être utilisée que si elle se trouve en parfait état, et en respectant les instructions du présent manuel. Toute utilisation en dehors des limites d'application est interdite!
- L'installation doit être exploitée et maintenue de manière à ce que la sécurité soit assurée en tout temps. Il y a lieu notamment de respecter les dispositions quant à son utilisation conforme, les conditions d'exploitation prescrites par le fabricant ainsi que d'assurer le service régulier (maintenance/contrôle).
- Afin d'empêcher la création de zones d'écrasement et de cisaillement dangereuses, aucune modification structurelle ne doit être apportée dans l'environnement de la porte sans autorisation préalable de ECO Schulte GmbH & Co. KG. En plus, il faut éviter de placer des objets (tels que des meubles, palettes, etc.) à proximité de la porte.
- Toute autre intervention ou modification de l'installation n'étant pas décrites dans les présentes instructions sont interdites!
- Le mécanisme d'entraînement pour porte à battant ETS 73 ne doit être monté et exploité que dans des locaux secs, sinon une protection adéquate contre l'humidité doit être prévue par le commettant.

### 2.3.2 Service

Afin d'assurer la sécurité des utilisateurs en tout temps, l'installation doit faire l'objet d'un service d'entretien et d'un contrôle en vue de la sécurité de fonctionnement avant la première mise en service, et **au moins une fois par an** pendant l'exploitation. L'entretien/le contrôle est à confier à un expert et doit être confirmée en entrant la date et la signature dans le carnet de contrôle.

### 2.3.3 Dispositifs de sécurité

Il est strictement interdit de court-circuiter, neutraliser ou mettre hors fonction des dispositifs de sécurité. Des dispositifs de sécurité défectueux ne doivent pas être rendus inactifs dans le but de continuer l'exploitation de l'installation.

### 2.3.4 Malfunction

En cas de pannes qui pourraient avoir une incidence sur la sécurité des utilisateurs, l'installation doit être mise hors service. La remise en service ne peut être effectuée qu'après la suppression de la panne et l'élimination des risques.

### 2.3.5 Accessoires/Pièces de rechange

Le fonctionnement sûr et irréprochable de l'installation ne peut être garanti qu'à condition qu'elle soit construite avec les accessoires/pièces de rechange originaux de ECO Schulte GmbH & Co. KG. ECO Schulte GmbH & Co. KG décline toute responsabilité pour des dégâts entraînés par une modification non autorisée ou l'utilisation d'accessoires/pièces de rechange étrangers.

### 2.3.6 Battants de porte et parties latérales fixes

Des battants de porte et parties latérales fixes transparents (ou leurs surfaces) doivent être clairement reconnaissables, par exemple à l'aide d'un marquage durable ou de matériaux teintés.

Des seuils de porte ou d'autres éléments en saillie au système de la porte sont à marquer par l'intermédiaire d'un autocollant d'avertissement ou d'un marquage approprié.

## 3 DESCRIPTION DU PRODUIT

### 3.1 Généralités

Le mécanisme d'entraînement pour porte à battant ETS 73 effectue l'ouverture et la fermeture automatiques de portes pivotantes. L'ouverture de la porte s'effectue soit automatiquement soit manuellement au moyen des éléments de commande. La fermeture est initiée après l'échéance de la durée de maintien en position ouverte programmée. Dans le mode "Push and Go" une poussée de la porte à la main déclenche une ouverture automatique.

Le comportement de la porte peut être déterminé par le sélecteur de programmes (sélection des modes de fonctionnement).

Une installation de porte à battant peut se composer des éléments désignés ci-après:

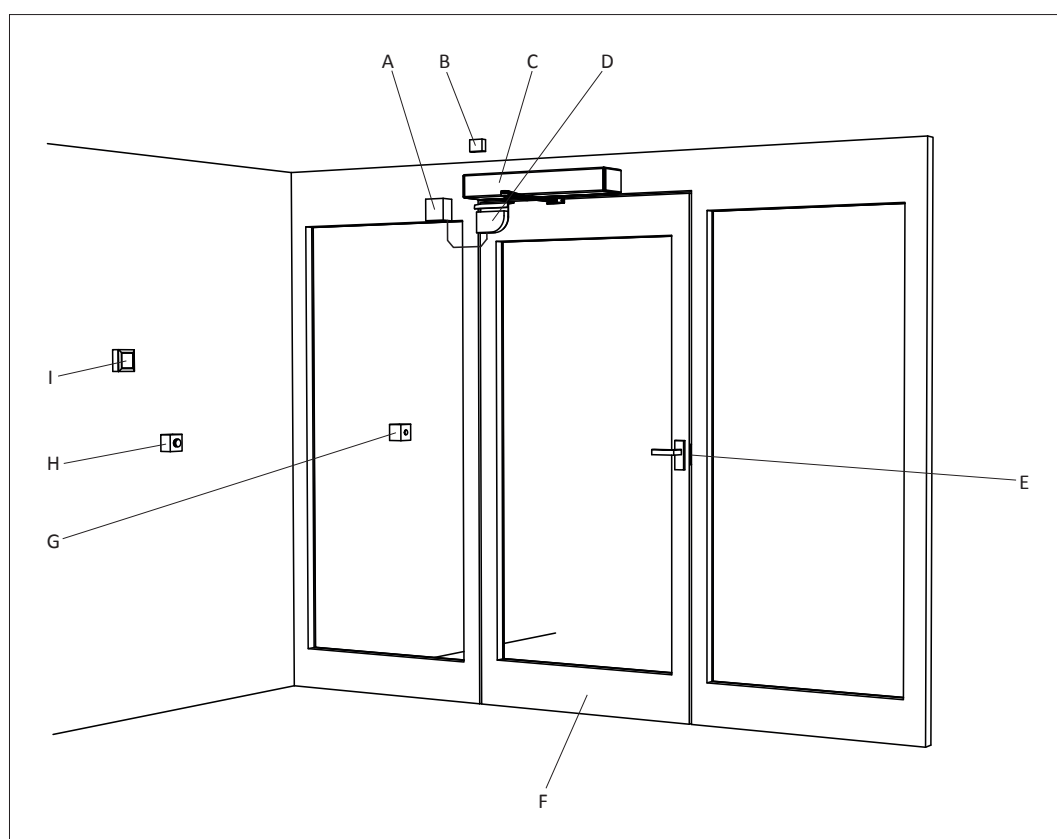

- A Boîte de dérivation\*
- B Détecteur\*
- C Mécanisme d'entraînement pour porte à battant ETS 73
- D Élément de sécurité\*
- E Électro-serrure\*
- F Battent de porte
- G Interrupteur pivotant à clé\*
- H Bouton-poussoir\*
- I Sélecteur de programmes

\* Option

## 3.2 Application standard

Pendant le fonctionnement normal, les mouvements d'ouverture et de fermeture du battant de porte s'effectuent de manière motorisée. L'ouverture automatiquement peut être effectuée à l'aide des éléments d'ouverture. La fermeture automatiquement est initié après l'échéance de la durée de maintien en position ouvert programmée.

### Fonctionnement en cas de panne de courant

Le battant de porte est fermé par l'effet du ressort à partir de n'importe quelle position. L'amortissement du moteur assure une fermeture contrôlée.

## 3.3 Application inverse

Le mécanisme d'entraînement ETS 73 pour porte à battant est également approprié au fonctionnement inverse. Ce mode de fonctionnement peut être individuellement activé pour chaque mécanisme d'entraînement. En cas de panne de courant, l'application inverse garantit une ouverture fiable du battant de porte.

Pendant le fonctionnement normal, les mouvements d'ouverture et de fermeture du battant de porte s'effectuent de manière motorisée. L'ouverture automatiquement peut être effectuée à l'aide des éléments d'ouverture. La fermeture automatiquement est initié après l'échéance de la durée de maintien en position ouvert programmée.

### Fonctionnement en cas de panne de courant ou ouverture de secours

Le battant de porte est ouvert à partir de n'importe quelle position par l'élasticité du ressort (à moins que le battant n'ait été verrouillé). L'amortissement du moteur assure une ouverture contrôlée. Il n'est donc pas nécessaire de prévoir un groupe électrogène de secours.



### 3.4 Commande automatique à séquence de fermeture

Pour des installations à deux battants, deux mécanismes d'entraînement pour porte à battant ETS 73 séparés sont utilisés et reliés entre eux par système Can-Bus.

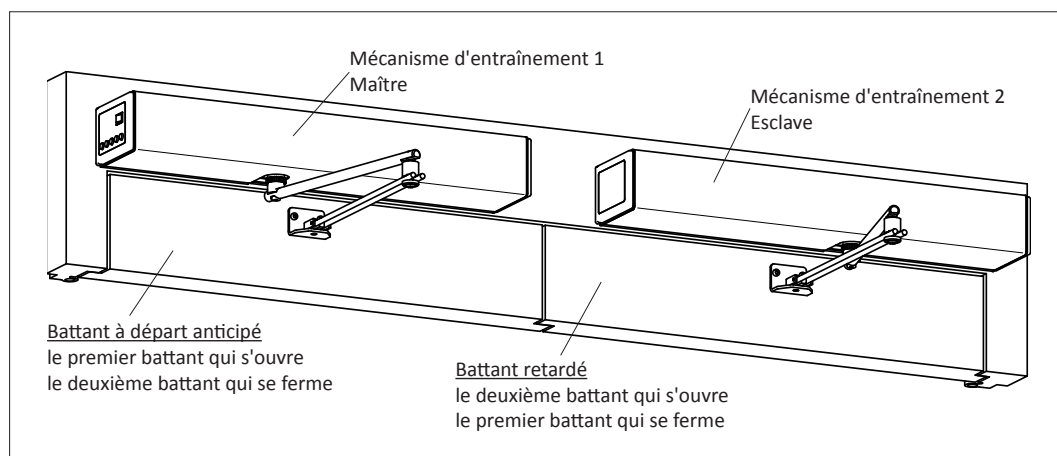

### 3.5 Éléments de commande

Les éléments de commande suivants sont possibles:

- Détecteur de mouvements côté intérieur/extérieur
- D-BEDIX
- KOMBI-D-BEDIX
- Sélecteur de programmes
- Bouton-poussoir
- Interrupteur pivotant à clé
- Radio-télécommande

### 3.6 Éléments de sécurité

Les éléments de sécurité nécessaires doivent être installés en conformité avec les directives UE ainsi que les dispositions de sécurité en vigueur dans le pays d'application.



Attention:

Nous conseillons d'utiliser les éléments de sécurité de la gamme de produits ECO Schulte GmbH & Co. KG. ECO Schulte GmbH & Co. KG n'assume aucune responsabilité de fonctionnement au cas où des éléments provenant d'une autre source seraient utilisés!

Les éléments de sécurité suivants sont possibles:

- Détecteur de sécurité côté charnière de porte
  - Dét. de sécurité côté opposé charnière de p. (inverser)
  - Poussoir arrêt de secours
- vantail de porte s'arrêt  
vantail de porte inverse le mouvement  
vantail de porte s'arrêt

### 3.7 Caractéristiques techniques

Mécanisme d'entraînement	Standard
Transmission de la force	Tringlerie normale Tringlerie de glissement
Dimensions mécanisme d'entraînement	Hauteur 95 mm Largeur 690 mm Profondeur 120 mm
Poids mécanisme d'entraînement	10,5 kg
Température ambiante	-15...+50 °C
Utilisation uniquement dans locaux secs	Humidité relative max. 85 %
Type de protection	IP 40 (IP 42*)
Tension de service	230 VAC (+10/-15 %), 50 Hz, 10/13 A
Puissance absorbée mécanisme d'entraînement	max. 560 W
Puissance nominale moteur	100 W
Alimentation consommateur externes	24 VDC ( $\pm 10\%$ ), 2 A
Couple de rotation arbre de sortie	80 Nm permanent 240 Nm max.
Distance Charnière - Arbre de sortie	montage linteau 280 mm montage battant 380 mm
Profondeur linteau	tringlerie normale max. 250 mm tringlerie gliss. tr -30/+80 (+200) mm po -30/+70 (+200) mm
Angle d'ouverture de la porte	max. 105°
Poids battant de porte	max. 250 kg
Largeur battant de porte	EN 3...7 (851...1'600 mm)
Vitesse d'ouverture	2,4...20 s réglable (max. 40°/s)
Vitesse de fermeture	2,4...20 s réglable (max. 40°/s)
Zone de la fonction de fermeture brusque (accélération) (hors courant)	5...15° réglable en continu (mécanique)
Amortissement du moteur (hors courant) dans la zone de la fonction de fermeture brusque (accélération)	réglable en continu (potentiomètre)
Temps de maintien en position ouverte	0...60 s
Temps de maintien en position ouverte Nuit	0...180 s

\* Afin d'atteindre le type de protection IP 42, il est nécessaire d'étancher le revêtement sur le pourtour du mécanisme d'entraînement!

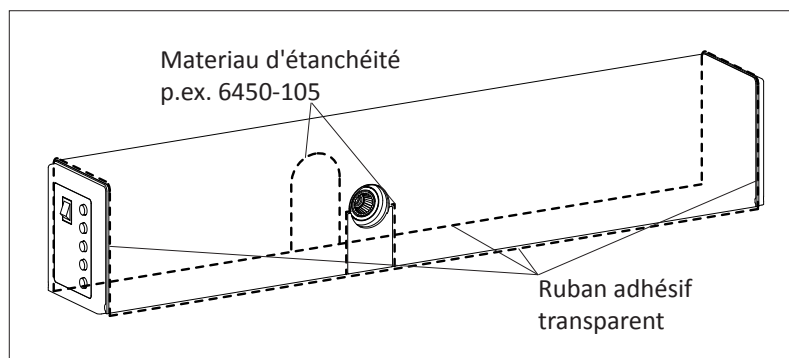

## 4 COMMANDE

### 4.1 Interrupteur principal

Le mécanisme d'entraînement est livré avec un interrupteur principal (A) déjà installé qui permet de couper l'alimentation électrique du méc. d'entraînement. Dans ce cas, le battant de la porte est fermé par l'effet du ressort à partir de n'importe quelle position (Invers = ouverture à ressort, à moins que le battant n'ait été verrouillé). L'amortissement du moteur assure une fermeture contrôlée (Invers = ouverture).

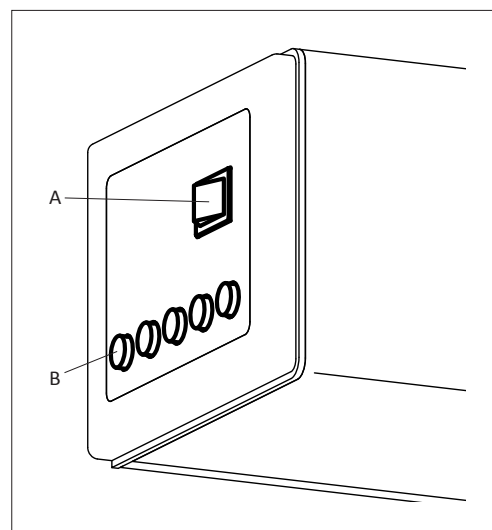

### 4.2 Sélecteur de programmes

Le méc. d'entraînement est livré avec un sélecteur de programmes (B) déjà installé qui permet de choisir les modes de fonctionnement AUTOMATIQUE, NUIT, OUVERT, MANUEL et SORTIE. Le mode de fonct. actuellement activé est indiqué par la touche qui s'allume.



Remarque:

En cas d'erreur fatale en suspens, toutes les touches s'allument brièvement.

#### Blocage des touches (3 versions)



Remarque:

Doit être programmé par votre service à la clientèle!

#### 1 Fixe

Une position de programme a été préprogrammée de manière fixe. Une annulation de cette position de programme est uniquement possible à l'aide d'un sélecteur de programme externe ou d'une horloge de contact.

#### 2 Toggle

##### Verrouiller:

Appuyer sur la touche de programme active pendant au moins 5 secondes.

Le blocage est indiqué par un bref bip.

##### Déverrouiller:

Appuyer sur la touche de programme active pendant au moins 5 secondes. Le déblocage est indiqué par deux brefs bip.

#### 3 Time

##### Blocage:







Si les touches de programme ne sont pas actionnées en l'espace de 5 minutes, les touches de programmation sont automatiquement bloquées.

##### Déblocage:

Appuyer sur la touche de programme active pendant au moins 5 secondes. La suppression du blocage est indiquée par deux bips brefs.

## 4.3 Modes de fonctionnement

Le sélecteur de programmes permet de choisir parmi les modes de fonctionnement suivants:

	<p><b>AUTOMATIQUE</b> Ouverture automatique à l'aide des éléments d'ouverture intérieur/extérieur + Key. Fermeture automatique après l'échéance de la durée de maintien en position ouverte programmable.</p>
	<p><b>NUIT</b> Le battant ne peut être ouvert qu'à l'aide de l'élément d'ouverture Key (interrupteur à clé à l'extérieur).</p>
	<p><b>OUVERT</b> Le battant de porte s'ouvre automatiquement et s'immobilise en position OUVERT.</p>
	<p><b>MANUEL</b> Le mécanisme d'entraînement et les éléments de commande sont déclenchés. Le battant de porte peut être ouvert à la main. Le battant de porte est fermé par l'effet du ressort à partir de n'importe quelle position (Invers = ouverture à ressort, à moins que le battant n'ait été verrouillé).</p>
	<p><b>SORTIE</b> Le battant de porte ne peut être ouvert qu'à l'aide des éléments d'ouverture à l'intérieur et de Key.</p>
	<p><b>Processus d'ajustage (Teach)</b> Complètement fermer le battant de porte (Invers = ouvrir). Appuyer simultanément sur les touches MANUEL et SORTIE (au minimum pendant 5 secondes). Toutes les erreurs en suspens sont effacées et un processus d'ajustage (Teach) se déroule.</p>

## 4.4 D-BEDIX (option)

Le D-BEDIX permet d'activer directement les modes de fonctionnement. En plus, il offre une méthode simple pour procéder aux réglages les plus importants de la porte.

Sur le display, les modes de fonctionnement, les réglages de menu ainsi que des erreurs éventuellement en suspens sont représentés de façon synoptique.

Le D-BEDIX est raccordé à la commande ETS 73 par le biais d'un câble de raccordement blindé à deux conducteurs (par exemple U72M ou EIB-Y(St)Y, longueur maxi = 50 m).

Un seul D-BEDIX peut être raccordé par installation de porte.

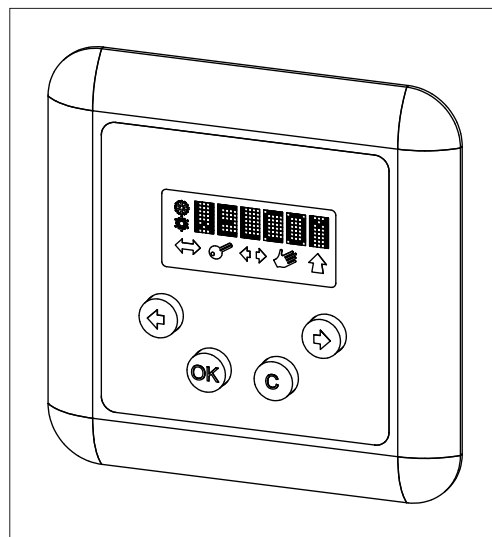

### 4.4.1 Keys





	<p>Touche C (Cancel = effacer)</p> <ul style="list-style-type: none"> <li>• Quitter le menu</li> <li>• Annuler l'introduction.</li> </ul>
	<p>Touche OK</p> <ul style="list-style-type: none"> <li>• Validation de la sélection</li> <li>• Validation de l'introduction.</li> </ul>
	<p>Touches avec flèche</p> <ul style="list-style-type: none"> <li>• Naviguer dans les menus</li> <li>• Bref actionnement simultané des deux touches = accès au niveau des menus.</li> </ul>

### 4.4.2 Symboles

	<p>Symboles des modes de fonctionnement.</p> <ul style="list-style-type: none"> <li>• Indiquent les modes de fonctionnement possibles (voir chapitre: Modes de fonctionnement).</li> </ul>	
	<p>Cadre de sélection (mode de fonctionnement actif et présélectionné)</p> <ul style="list-style-type: none"> <li>• Indique le choix actuellement actif.</li> </ul>	
	<p>Cadre de sélection (mode de fonctionnement actif)</p> <ul style="list-style-type: none"> <li>• Indique le choix actuellement actif qui est cependant bloqué. Un élément de commande (par exemple interrupteur à clé) ayant une priorité plus élevée détermine le mode de fonctionnement.</li> </ul>	
	<p>Barre (mode de fonctionnement présélectionné)</p> <ul style="list-style-type: none"> <li>• Indique le mode de fonctionnement qui est présélectionné.</li> </ul>	

### 4.4.3 Modes de fonctionnement

Avec le D-BEDIX, les modes de fonctionnement suivants peuvent être choisis à l'aide des symboles respectifs:

	<b>AUTOMATIQUE</b> Fonctionnement automatique. L'installation peut être verrouillée.
	<b>NUIT</b> L'installation est verrouillée <sup>1</sup> . La seule consigne d'ouverture acceptée est le contacteur à impulsion à clé. La commutation retardée sur le mode de fonctionnement NUIT peut être activée à l'aide du paramètre TdNigt. Fonctionnement: Si le sélecteur de programmes est commuté sur le mode de fonctionnement NUIT à partir de n'importe quelle position, le radar interne restera encore actif pendant le temps TdNigt programmé (SORTIE).
	<b>OUVERT</b> L'installation s'ouvre et reste ouverte.
	<b>MANUEL</b> L'installation s'immobilise. Le battant est débloqué et peut être ouvert et refermé à la main.
	<b>SORTIE</b> Trafic en sens unique de l'intérieur vers l'extérieur. L'installation est verrouillée <sup>2</sup> (commande de fermeture magasin).

<sup>1</sup> A condition que le verrouillage (en option) soit installé.

<sup>2</sup> N'importe quel mode de fonctionnement peut être verrouillé (ceci est configurable).

### 4.4.4 Affichage de la position de porte

Sur l'écran du D-BEDIX, les positions de porte suivantes sont affichées:

<REF?>	Attend le contact de référence
< ?? >	Inconnu
><	Fermé
>##<	Fermé et verrouillé
<< >>	En phase d'ouverture
< >	Ouvert
>> <<	En phase de fermeture
==	Maintien

#### 4.4.5 Niveau des menus

Bref appui simultané sur la combinaison des touches avec flèches (=accès au niveau des menus).  
Choisir le point de menu désiré à l'aide de la touche avec flèche.  
Confirmer par la touche OK.

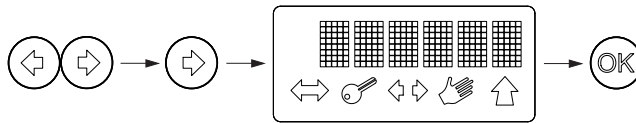

Display	Description
PARAMETER	Régler les paramètres de déplacement *
CONFIG	Régler les fonctionnalités *
DOUBLE DOOR	Régler la séquence de fermeture et le sas *
DIAGNOSTICS	Ressources de diagnostic
ERROR ACTIVE	Erreurs actives en suspens
ERROR HISTORY	Erreurs autrefois actives
REINIT	Effectuer une réinitialisation *
BLOCK/UNBLOC	Bloquer/débloquer des touches
TEACH	Initier le processus d'ajustage ⇒ assurez-vous que le battant de porte est complètement fermé.

\* protégé par mot de passe ⇒ réglages effectués seulement par le service à la clientèle

#### 4.4.6 Exemples de réglage

##### Changer le mode de fonctionnement

Choisir le symbole désiré à l'aide de la touche avec flèche (le symbole clignote).

Confirmer par la touche OK (le cadre/la barre sont commutés).

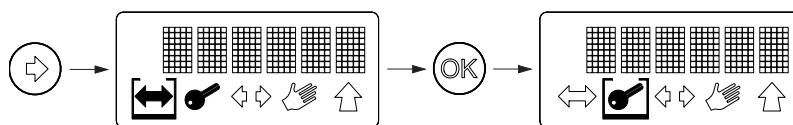

##### Présélectionner le mode de fonctionnement

Un sélecteur prioritaire est actif et détermine le mode de fonctionnement (uniquement le cadre de sélection est visible; la barre souligne le mode de fonctionnement présélectionné). Vous pouvez maintenant choisir le mode de fonctionnement qui doit être actif après la suppression du sélecteur prioritaire: Choisir le symbole désiré à l'aide de la touche avec flèche (le symbole clignote). Confirmer par la touche OK (la barre est commutée).

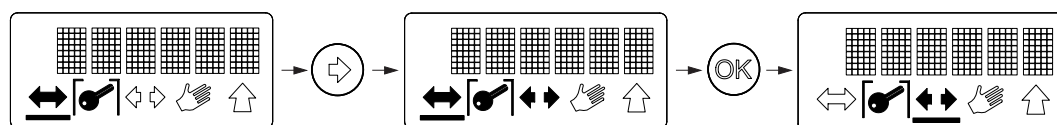

##### Activer le blocage des touches

Bref appui simultané sur la combin. des touches avec flèches (= accès au niveau menus).

Choisir BLOCK à l'aide de la touche avec flèche.

Confirmer par la touche C et la touche avec flèche droite.

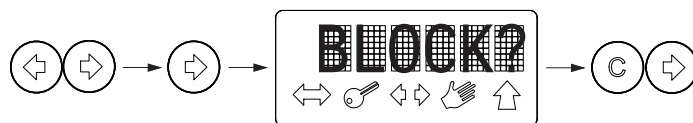

##### Temporairement désactiver le blocage des touches (60 s)

Bref appui simultané sur la combinaison de la touche C et la touche avec flèche droite.



##### Désactiver le blocage des touches

Bref appui simultané sur la combinaison de la touche C et la touche avec flèche droite.

Bref appui simultané sur la combinaison touches avec flèches (= accès au niveau menus).

Choisir UNBLOC à l'aide de la touche avec flèche.

Confirmer par la touche C et la touche avec flèche droite.

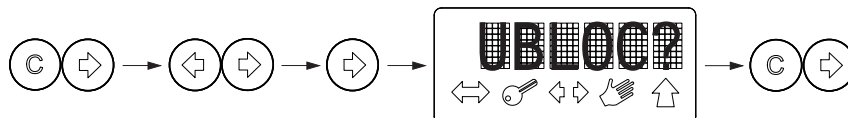



**Paramètres (durée de maintien en position ouverte Jour)**

Bref appui simultané sur la combinais. touches avec flèches (= accès au niveau menus).

Choisir TOEx à l'aide de la touche avec flèche.

Confirmer par la touche OK.

Changer la valeur à l'aide de la touche avec flèche.

Confirmer par la touche OK.

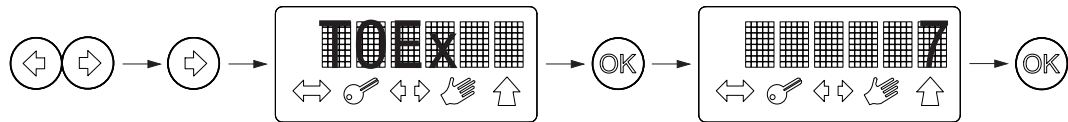
**Teach**

Complètement fermer le battant de porte.

Bref appui simultané sur la combinais. touches avec flèches (= accès au niveau menus).

Choisir Teach à l'aide de la touche avec flèche.

Confirmer par la touche OK.

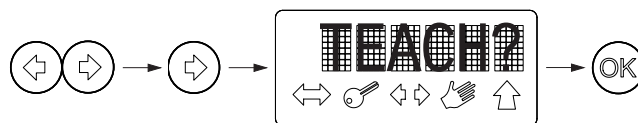
**4.4.7 Affichage des erreurs**

Lorsqu'une erreur se produit, l'affichage indique (en alternance avec le statut de position de la porte) le numéro de l'erreur actuellement en suspens (p.ex. E20/01).

Liste des erreurs: voir chapitre Dépannage.

Cette séquence se répète jusqu'à l'élimination de l'erreur.

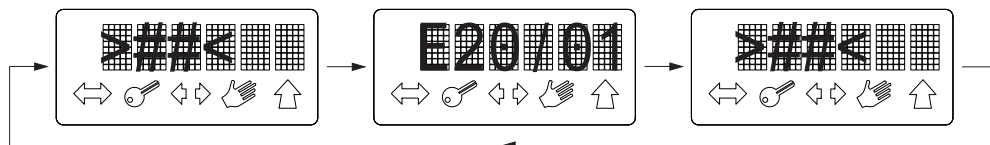

## 4.5 KOMBI-D-BEDIX (option)

En plus des fonctions du D-BEDIX, le KOMBI-D-BEDIX offre un interrupteur à clé (cylindre rond ou à profil) avec la fonction suivante:

Blocage du KOMBI-D-BEDIX contre l'actionnement non autorisé.

Libre

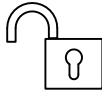

Bloqué



Si le blocage est activé, toutes les touches s'allument brièvement (confirmation du blocage).

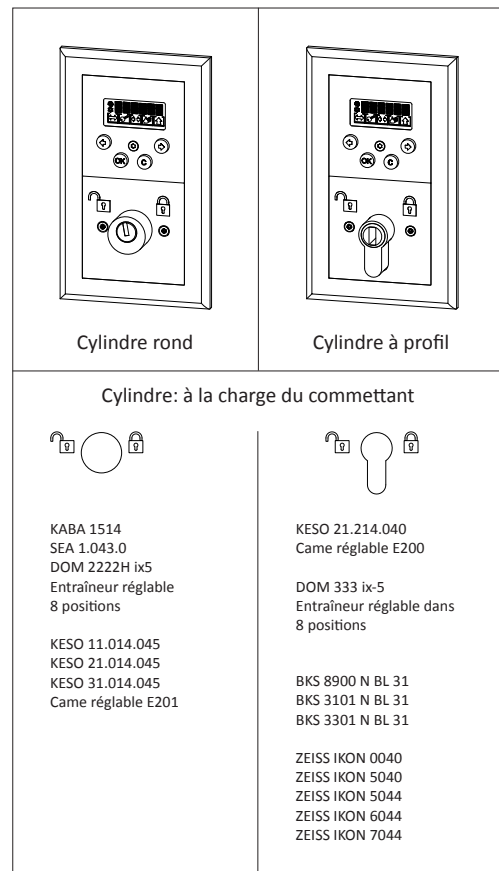

## 5 SERVICE

### 5.1 Soins/contrôles incombant à l'exploitant



Avertissement:

Avant d'entreprendre des travaux d'entretien, mettre hors service l'installation!

#### 5.1.1 Déclencher

- Choisir le mode de fonctionnement MANUEL  
ou
- Déclencher l'interrupteur principal.

#### 5.1.2 Soins

- Maintenir propre les environs immédiats du battant de porte.
- Nettoyer le revêtement du mécanisme d'entraînement de l'extérieur avec un chiffon humide.



Avertissement:

Le mécanisme d'entraînement ne doit pas être nettoyé à l'eau courante ou sous haute pression!



Attention:

Évitez d'utiliser des brosses métalliques ou des produits chimiques pour nettoyer l'installation!

### 5.1.3 Contrôles

Les contrôles doivent être effectués dans des intervalles réguliers, au minimum tous les 2 mois (contrôle des différents éléments dans la mesure où ces derniers sont installés):

- Lorsque le battant de porte est déplacé à la main, y a-t-il des bruits de frottement ou de crissement inhabituels?
- Contrôler la fonction, le libre accès au et l'identification du bouton-poussoir arrêt de secours (en option).
- Vérifiez la fixation correcte du revêtement du mécanisme d'entraînement.



Attention:

Au cas où vous constatez une malfunction ou un endommagement de votre installation que vous ne pouvez pas éliminer vous-même, contactez immédiatement le service à la clientèle.

## 5.2 Entretien/contrôle à effectuer par le service à la clientèle



Avertissement:

Afin d'assurer la sécurité des utilisateurs en tout temps, l'installation doit faire l'objet d'un service d'entretien et d'un contrôle en vue de la sécurité de fonctionnement avant la première mise en service, et **au moins une fois par an** pendant l'exploitation. L'entretien/le contrôle est à confier à un expert et doit être confirmée en entrant la date et la signature dans le carnet de contrôle.



Remarque:

Nous vous conseillons de conclure un contrat d'entretien avec le fabricant respectivement avec son partenaire de distribution/concessionnaire.

## 6 DÉPANNAGE

### 6.1 Avec D-BEDIX / KOMBI-D-BEDIX (option)

#### 6.1.1 Affichage des erreurs

La commande est en mesure de détecter différentes situations et états de panne et les affiche à l'aide d'un numéro d'erreur sur le tableau de commande D-BEDIX / KOMBI-D-BEDIX. Des erreurs fatales (la porte s'immobilise) sont automatiquement affichées sur le display au moment où l'installation est enclenchée.

#### 6.1.2 Effectuer un Reset

Avant d'effectuer un Reset, il est conseillé de noter le numéro de l'erreur.

- Suite à la sélection et à la validation à l'aide de la touche OK, le mécanisme d'entraînement répète le processus d'ajustage.

Au cas où l'erreur ne peut pas être éliminée, il y a lieu d'avertir le service à la clientèle (adresse: voir chapitre 1).



Remarque:

Afin que le service à la clientèle puisse procéder à un diagnostic exact de la panne, il faut impérativement lui communiquer le numéro d'erreur! Les spécialistes du service à la clientèle pourront également vous donner des instructions quant à une élimination éventuelle de l'erreur, ou si une intervention du service à la clientèle s'impose.

## 6.2 Dysfonctionnement sans numéro d'erreur

Dysfonctionnement	Analyse	Cause possible	Élimination
Le mécanisme d'entraînement ne fonctionne pas	Sélecteur de programmes	Sur position MANUEL	Sélectionner AUTOMATIQUE
	Interrupteur principal	Déclenché	Enclencher
	Fusible du commettant	Défectueux	Remplacer
	Le mécanisme d'entraînement s'est échauffé	Le thermique de la protection moteur a répondu	Attendre 5...10 minutes
Le mécanisme d'entraînement n'ouvre pas	Interrupteur principal	Élément d'ouverture défectueux	Avertir le service à la clientèle
	Le battent ne peut pas être ouvert à la main	Électro-serrure ne relâche pas	Contrôler/avertir le service à la clientèle
	Présence d'un obstacle	Élément de sécurité a répondu	Enlever l'obstacle
	Poussoir arrêt de secours	Poussoir arrêt de secours activé	Débloquer le poussoir arrêt de secours
Le mécanisme d'entraînement ne ferme pas	Interrupteur principal	Élément d'ouverture est actif	Contrôler/avertir le service à la clientèle
	Présence d'un obstacle	Élément de sécurité a répondu	Enlever l'obstacle
Le battent se déplace par à-coups	Interrupteur principal	–	Avertir le service à la clientèle

## 7 MISE HORS SERVICE

Pour la mise hors service, aucune disposition particulière ne doit être prise.

Au cas où le mécanisme d'entraînement pour porte à battant ne sera pas utilisé pendant une période de 1 mois au minimum, il est conseillé de retirer la fiche de secteur.

Pour la remise en service, il suffit de brancher le câble d'alimentation et de choisir le mode de fonctionnement. Si la durée de la mise hors service du mécanisme d'entraînement pour porte à battant dépasse 3 mois, nous conseillons de confier la remise en service à votre service à la clientèle (adresse: voir chapitre 1).

## 8 MISE AU REBUT

Afin de procéder à la mise au rebut de l'installation suivant les règles pour la protection de l'environnement, il y a lieu de séparer les différents matériaux afin qu'ils puissent être amenés au recyclage. Aucune disposition particulière ne doit être prise par l'exploitant. Cependant, les dispositions légales en vigueur au lieu d'installation doivent être respectées!

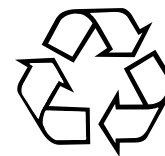

Lorsqu'il s'agit de démonter et d'évacuer une installation, nous vous conseillons de confier ces travaux à votre service à la clientèle qui s'en chargera, tout en garantissant une mise au rebut suivant les règles de la protection de l'environnement.



# 9 RÉGLAGES EFFECTUÉS PAR LE SERVICE À LA CLIENTÈLE

.....

.....

.....

.....

.....

.....

.....

.....

.....

.....

.....

.....

.....

.....

.....

.....

.....

.....

.....

.....

.....

.....

.....

.....

## 10 ANNEXE

Les documents ci-après sont annexés dans le présente manuel pour l'opérateur:

- Déclaration d'incorporation selon directive sur les machines (par ECO)